

KUPA[®]
Hand tools



ŞUBAT 2026
ÜRÜN VE FİYAT KATALOĞU

KUP10[®]
LOCKS

KUPA[®]
Hand tools

TYSON[®]
PROFESSIONAL HAND TOOLS

T.C.
TÜRK PATENT ve MARKA KURUMU
MARKA TESCİL BELGESİ
Marka No : 2015 20079 - Ticaret - Hizmet



Marka Sahibi : KUPA TOOLS DIŞ TİCARET A.Ş.
TÜRKİYE CUMHURİYETİ
İstoç Sanayi Sitesi 26. Ada No:120 - 122 Bağcılar
İSTANBUL

Emtiası :
İlişiktir.

İşbu Marka 09/03/2015 tarihinden itibaren ON YIL süreyle
23/12/2015 tarihinde tescil edilmiştir.

Prof. Dr. Habip ASAN
Türk Patent ve Marka
Kurumu Başkanı

TURK PATENT
TÜRK PATENT VE MARKA KURUMU

T.C.
TÜRK PATENT ve MARKA KURUMU
MARKA TESCİL BELGESİ
Marka No : 2018 20079 - Ticaret - Hizmet



Marka Sahibi : KUPA TOOLS DIŞ TİCARET A.Ş.
TÜRKİYE CUMHURİYETİ
İstoç Sanayi Sitesi 26. Ada No:120 - 122 Bağcılar
İSTANBUL

Emtiası :
İlişiktir.

İşbu Marka 20/03/2018 tarihinden itibaren ON YIL süreyle
15/12/2018 tarihinde tescil edilmiştir.

Prof. Dr. Habip ASAN
Türk Patent ve Marka
Kurumu Başkanı

TURK PATENT
TÜRK PATENT VE MARKA KURUMU

T.C.
TÜRK PATENT ve MARKA KURUMU
MARKA TESCİL BELGESİ
Marka No : 2018 20079 - Ticaret - Hizmet



Marka Sahibi : KUPA TOOLS DIŞ TİCARET A.Ş.
TÜRKİYE CUMHURİYETİ
İstoç Sanayi Sitesi 26. Ada No:120 - 122 Bağcılar
İSTANBUL

Emtiası :
İlişiktir.

İşbu Marka 20/03/2018 tarihinden itibaren ON YIL süreyle
15/12/2018 tarihinde tescil edilmiştir.

Prof. Dr. Habip ASAN
Türk Patent ve Marka
Kurumu Başkanı

TURK PATENT
TÜRK PATENT VE MARKA KURUMU



2010 yılında kurulan **KUPA TOOLS DIŐ TİCARET A.Ő.**, başarılı gemiŐiyle bu sektörde Trkiye'nin nde gelen firmaları arasında yer almakta ve rn eŐitlerimizi, kalitemizi srekli arttırmakla sizlere en iyi hizmeti sunmaya alıŐıyoruz. Kurumsal yapımız, teknolojiye yaptığımız yatırımlarımız ve **1.200 adetten** fazla oluşan zengin rn eŐitliliĐi ile konusunda st seviyededir. rn eŐidimizi gn getike arttırarak piyasadaki yerimizi dahada gl hale getirmeyi amalamıŐ bulunuyoruz.

Kayseri Organize Sanayi blgesinde 5000 m² retim ve lojistik ssmz ile tm Őehirlerimize daha yakın, daha hızlı ve daha kolay hizmet vermekteyiz. Hitab ettiĐimiz sektörn beklentilerini iyi analiz ederek oluŐturduĐumuz rn gamını daha da geliŐtirmek ve stlenmiŐ olduĐumuz misyonun gereklerini yerine getirmek adına yatırım ve ar-ge alıŐmalarımıza ara vermeksizin devam ettiriyoruz.

Kupa Tools olarak geniŐ rn yelpazemiz, hızlı hizmetimiz ve kaliteli rnlerimiz ile sektörn nc firmaları arasında yer almakta; pazarın deĐiŐen ve geliŐen beklentilerine en doĐru Őekilde yanıt vermekteyiz. Tecrbemizin aydınlattığı yolda ve gvenilirliĐimizden aldığımız gle sektre yn vermeye devam etmekteyiz.

Saygılarımızla...

KUPA TOOLS DIŐ TİCARET A.Ő.





TYSON[®]
PROFESSIONAL HAND TOOLS

TYSON "İKİ DEVİRLİ" BOYA VE HARÇ KARIŞTIRICISI

- İki devirli özelliği sayesinde, farklı malzemeler için uygun hız seçenekleri sunar, böylece her türlü alçı, boya, macun gibi karışımların homojen bir şekilde hazırlanmasını sağlar.
- Dayanıklı yapısı ve ergonomik tasarımı ile uzun süreli kullanımda bile yüksek verim alabilirsiniz.

1800W

PROSERIES

YENİ

TYSON
PROFESSIONAL HAND TOOLS

CE



**Düzenli 6
Kademeli Hız**
Regular 6-Speed
Transmission



**Güçlü Sabitleme
Anahtar Kilidi**
Strong Locking
Key Lock



**M14 Bağlantı
Sistemi**
M14 Connection
System



**Sıvı Geçirmez
Güçlü Yapı**
Liquid-proof
Strong Structure



Senkronize
çalışan
2 kademeli
güçlü
vites yapısı

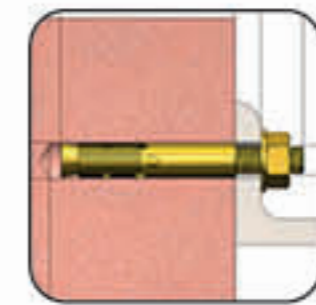

Auto Stop

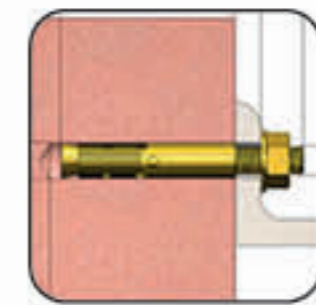

**5,4
Kg**

1,5 mt.

2X UZUN ÖMÜR!

TYS9800

126

Nominal Güç: 1800 Watt

Boştaki Devir Hızı: 180 / 400 / 300-700 rpm

Bağlantı Ucu: M-14 - 120 mm

Voltaj: 220 Volt

Frekans: 50 Hz

Koli Adedi: 2 Adet

TYSON "ELITE60" SERAMİK GRANİT KESME MAKİNASI

- Zorlu seramik ve granit kesimlerinde yüksek hassasiyet ve dayanıklılık sunan profesyonel bir makinedir.
- Özellikle karo, fayans ve seramik kesiminde mükemmel performans sergileyen bu model, ergonomik tasarımı ve güçlü yapısıyla hem şantiye hem de atölye kullanımları için idealdir.

15 mm Elmaslı



ELITE60

123 Ürün Kodu	★ Özellik	📦 Koli Adedi	💰 Fiyat
TY59198	Elite60	4 Adet	50 \$

YENİ

PROSERIES

CE



TYSON
PROFESSIONAL HAND TOOLS



Güçlü ve Hassas Kesim Sistemi
Powerful and Precise Cutting System



Sağlam ve Hafif Alüminyum Gövde
Robust and Lightweight Aluminum Body



15 mm
Diamond Cutter
Tungsten Karbür



Düz ve 45° Açılı Cetvelli Gönje
Straight and 45° Angle Ruler Miter

TYSON "PRIME60" SERAMİK GRANİT KESME MAKİNASI

- Zorlu seramik ve granit kesimlerinde yüksek hassasiyet ve dayanıklılık sunan profesyonel bir makinedir.
- Özellikle karo, fayans ve seramik kesiminde mükemmel performans sergileyen bu model, ergonomik tasarımı ve güçlü yapısıyla hem şantiye hem de atölye kullanımları için idealdir.

10 mm Elmaslı

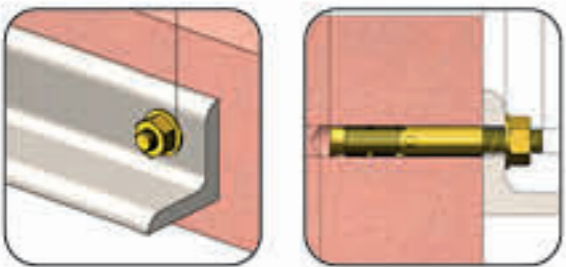

PRIME60

123 Ürün Kodu	★ Özellik	📦 Koli Adedi	💰 Fiyat
TY59199	Prime60	4 Adet	94 \$

YENİ

PROSERIES

CE



TYSON
PROFESSIONAL HAND TOOLS



Güçlü ve Hassas Kesim Sistemi
Powerful and Precise Cutting System



Sağlam ve Hafif Alüminyum Gövde
Robust and Lightweight Aluminum Body



15 mm
Diamond Cutter
Tungsten Karbür



Düz ve 45° Açılı Cetvelli Gönje
Straight and 45° Angle Ruler Miter

TYSON "SILVER90" SERAMİK GRANİT KESME MAKİNASI

- Zorlu seramik ve granit kesimlerinde yüksek hassasiyet ve dayanıklılık sunan profesyonel bir makinedir.
- Özellikle karo, fayans ve seramik kesiminde mükemmel performans sergileyen bu model, ergonomik tasarımı ve güçlü yapısıyla hem şantiye hem de atölye kullanımları için idealdir.

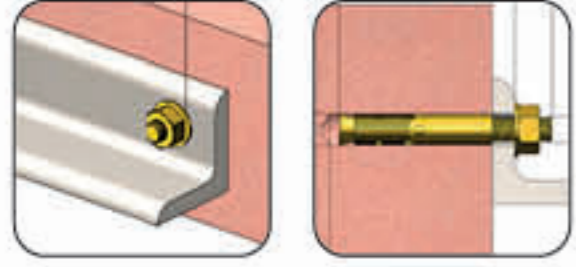

SILVER90

123 Ürün Kodu	★ Özellik	📦 Koli Adedi	\$ Fiyat
TY59192	Silver90	1 Adet	152 \$

YENİ

PROSERIES



CE

22 mm
Diamond Cutter
Tungsten Karbür

TYSON
PROFESSIONAL HAND TOOLS

Güçlü ve Hassas Kesim Sistemi
Powerful and Precise Cutting System

Sağlam ve Hafif Alüminyum Gövde
Robust and Lightweight Aluminum Body

15 mm
Diamond Cutter
Tungsten Karbür

Düz ve 45° Açılı Cetvelli Gönye
Straight and 45° Angle Ruler Miter

TYSON "GRAND120" SERAMİK GRANİT KESME MAKİNASI

- Zorlu seramik ve granit kesimlerinde yüksek hassasiyet ve dayanıklılık sunan profesyonel bir makinedir.
- Özellikle karo, fayans ve seramik kesiminde mükemmel performans sergileyen bu model, ergonomik tasarımı ve güçlü yapısıyla hem şantiye hem de atölye kullanımları için idealdir.

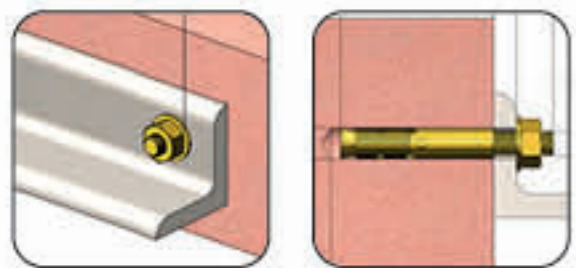

GRAND120

123 Ürün Kodu	★ Özellik	📦 Koli Adedi	\$ Fiyat
TY59191	Grand120	1 Adet	160 \$

YENİ

PROSERIES



CE

Laser Guide

22 mm
Diamond Cutter
Tungsten Karbür

TYSON
PROFESSIONAL HAND TOOLS

Güçlü ve Hassas Kesim Sistemi
Powerful and Precise Cutting System

Sağlam ve Hafif Alüminyum Gövde
Robust and Lightweight Aluminum Body

15 mm
Diamond Cutter
Tungsten Karbür

Düz ve 45° Açılı Cetvelli Gönye
Straight and 45° Angle Ruler Miter

TYSON PRO-CUT1200 SERAMİK GRANİT KESME MAKİNASI

- Karo, fayans ve seramik kesiminde mükemmel performans sergileyen bu model, ergonomik tasarımı ve güçlü yapısıyla hem şantiye hem de atölye kullanıcıları için idealdir.

YENİ**CE****Laser Guide****PROSERIES****22 mm**
Diamond Cutter
Tungsten Karbür

PRO-CUT120

123 Ürün Kodu	★ Özellik	📦 Koli Adedi	\$ Fiyat
TYS9200	Pro-Cut1200	1 Adet	203 \$

TYSON®
PROFESSIONAL HAND TOOLS**Güçlü ve Hassas
Kesim Sistemi**
Powerful and Precise
Cutting System**Sağlam ve Hafif
Alüminyum Gövde**
Robust and Lightweight
Aluminum Body**15 mm**
Diamond Cutter
Tungsten Karbür**Düz ve 45° Açılı
Cetvelli Gönye**
Straight and 45°
Angle Ruler Miter**TYSON®**
PROFESSIONAL HAND TOOLS

TYSON SERAMİK - GRANİT KESME ELMASI

- Zorlu seramik ve granit kesimlerinde yüksek hassasiyet ve dayanıklılık sunan profesyonel bir makinedir.
- Özellikle karo, fayans ve seramik kesiminde mükemmel performans sergileyen bu model, ergonomik tasarımı ve güçlü yapısıyla hem şantiye hem de atölye kullanımları için idealdir.

YENİ

CE

SILVER

PROSERIES



123 Ürün Kodu	★ Özellik	📦 Kutu Adedi	📦 Koli Adedi	\$ Fiyat
TYS9195	10 mm	30 Adet	600 Adet	5.75 \$

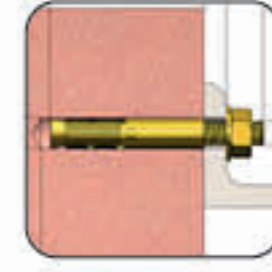

TYSON SERAMİK - GRANİT KESME ELMASI

- Zorlu seramik ve granit kesimlerinde yüksek hassasiyet ve dayanıklılık sunan profesyonel bir makinedir.
- Özellikle karo, fayans ve seramik kesiminde mükemmel performans sergileyen bu model, ergonomik tasarımı ve güçlü yapısıyla hem şantiye hem de atölye kullanımları için idealdir.

YENİ

CE

SILVER

PROSERIES

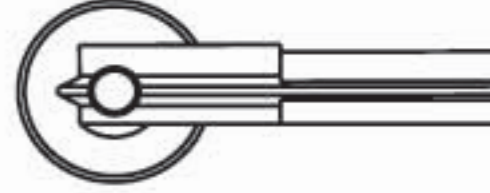
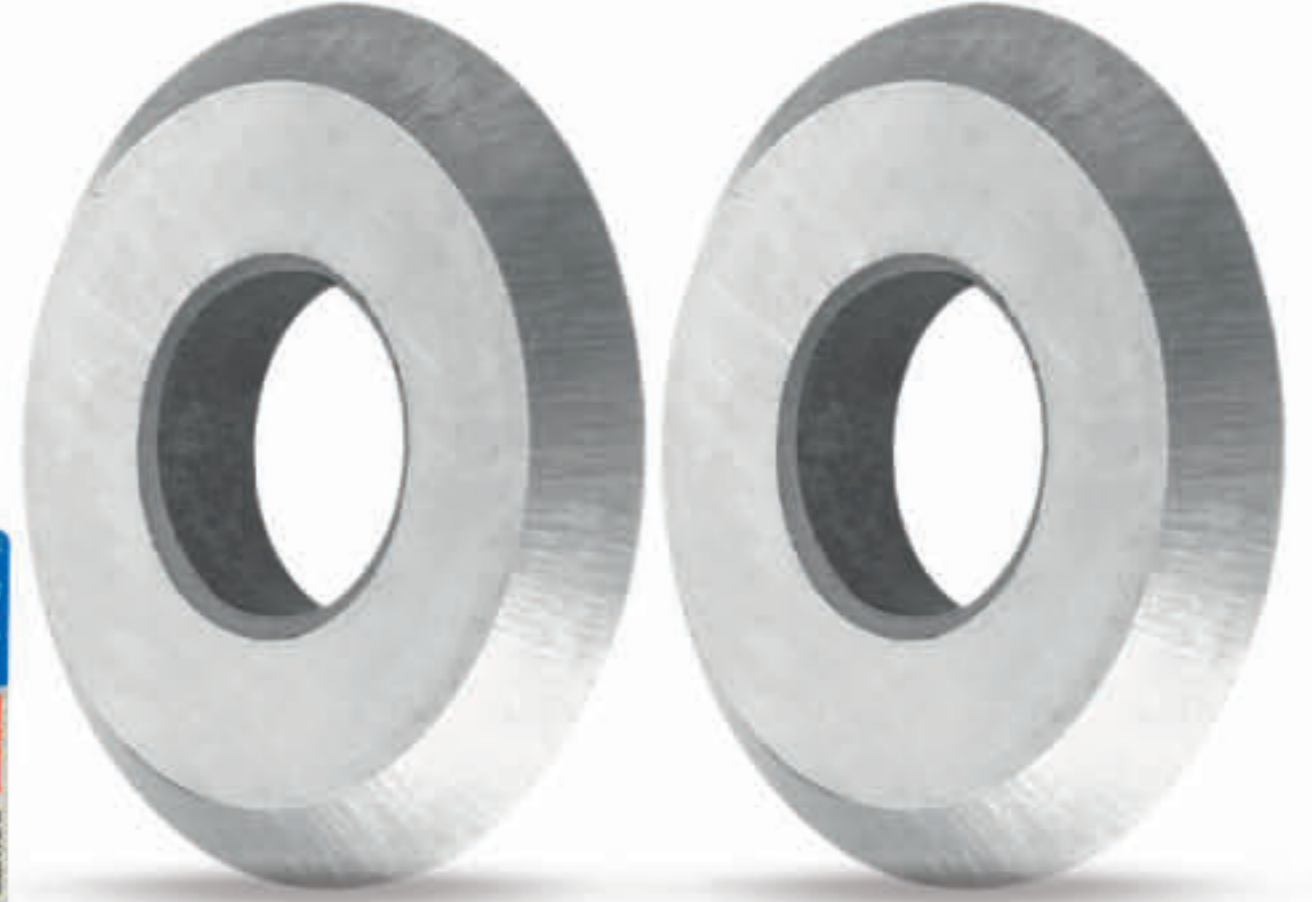
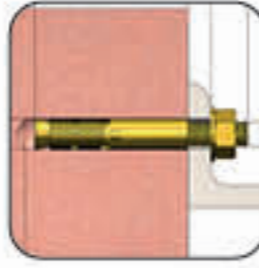
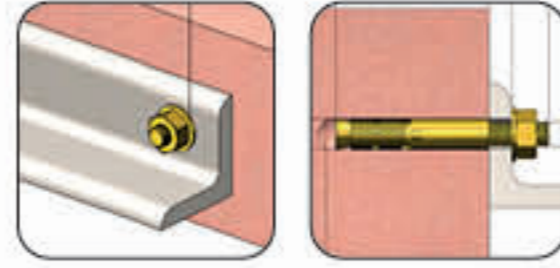

123 Ürün Kodu	★ Özellik	📦 Kutu Adedi	📦 Koli Adedi	\$ Fiyat
TYS9196	15 mm	30 Adet	600 Adet	3.20 \$

TYSON SERAMİK - GRANİT KESME ELMASI

- Zorlu seramik ve granit kesimlerinde yüksek hassasiyet ve dayanıklılık sunan profesyonel bir makinedir.
- Özellikle karo, fayans ve seramik kesiminde mükemmel performans sergileyen bu model, ergonomik tasarımı ve güçlü yapısıyla hem şantiye hem de atölye kullanımları için idealdir.

YENİ

CE

SILVER

PROSERIES

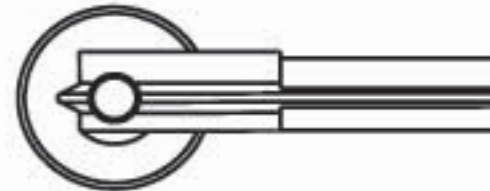
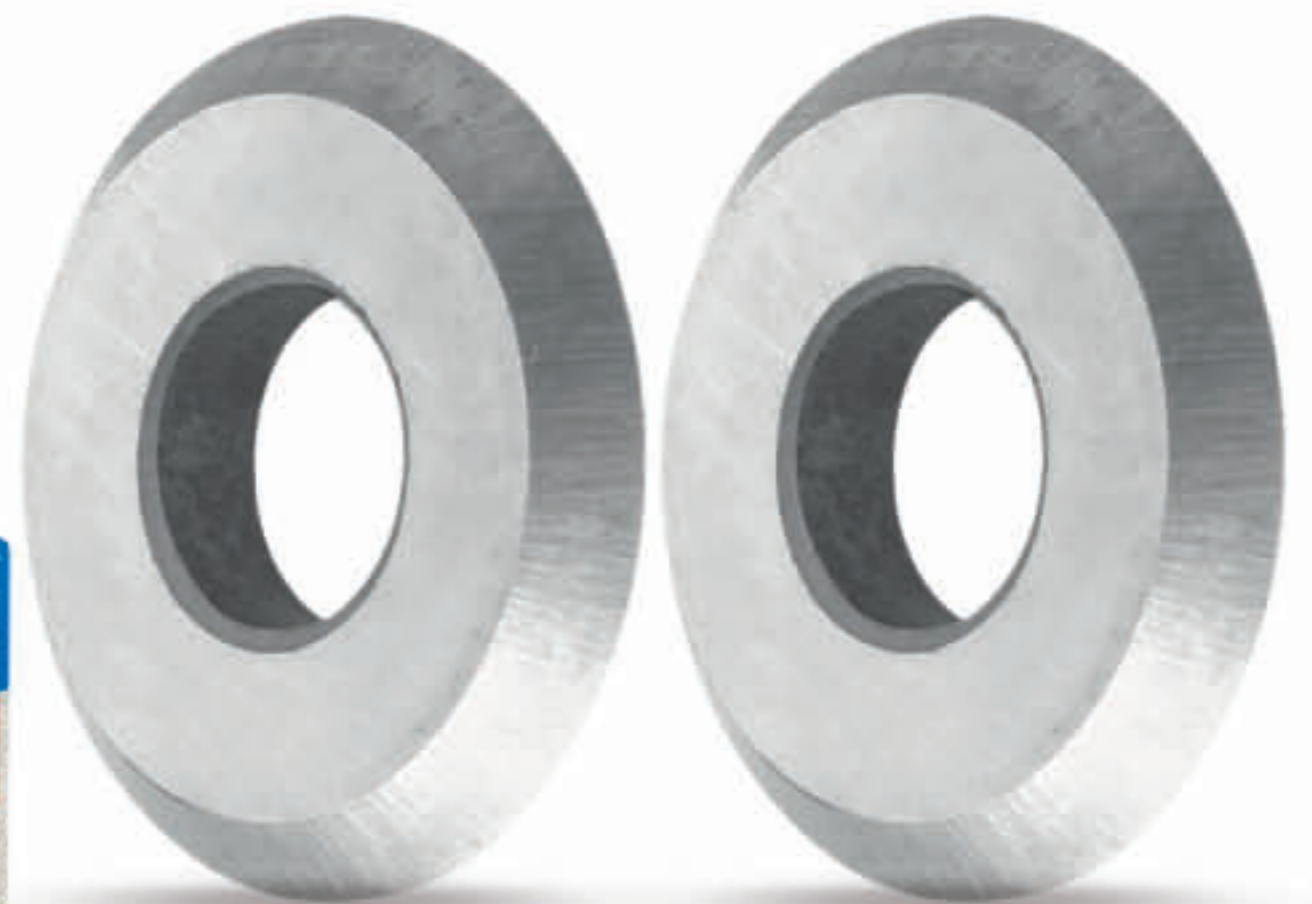
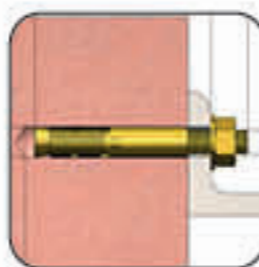
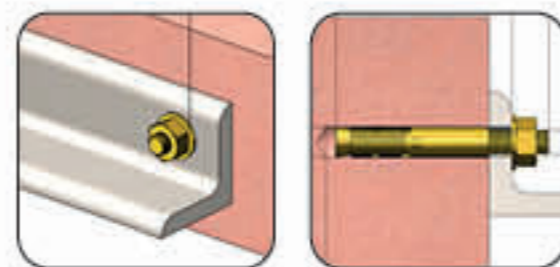

123 Ürün Kodu	★ Özellik	📦 Kutu Adedi	📦 Koli Adedi	\$ Fiyat
TYS9197	22 mm	30 Adet	600 Adet	6.50 \$

TYSON VANTUZ TEKLİ PLASTİK "50 KG"

- Cam, Ayna, Sac, Çelik, fayans, Seramik, Mobilya, Kapı, ve diğer pürüzsüz nesnelere kaldırmak, taşımak, çıkarmak ve takılması için yaygın olarak kullanılır.

YENİ

50 KG

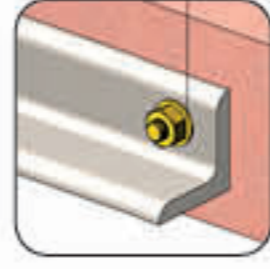

PROSERIES

Güçlü
Vakumlama
331 IBS



123 Ürün Kodu	★ Özellik	📦 Kutu Adedi	📦 Koli Adedi	\$ Fiyat
TY59460	50 Kg	1 Adet	50 Adet	4.00 \$

TYSON VANTUZ PLASTİK 2'Lİ "90 KG"

- Cam, Ayna, Sac, Çelik, fayans, Seramik, Mobilya, Kapı, ve diğer pürüzsüz nesnelere kaldırmak, taşımak, çıkarmak ve takılması için yaygın olarak kullanılır.

YENİ

90 KG

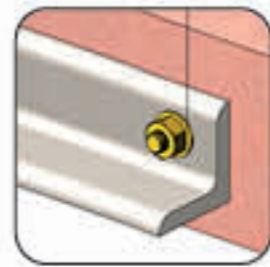

PROSERIES

Güçlü
Vakumlama
331 IBS



123 Ürün Kodu	★ Özellik	📦 Kutu Adedi	📦 Koli Adedi	\$ Fiyat
TY59462	90 Kg	1 Adet	36 Adet	7.40 \$

TYSON VANTUZ PLASTİK 3'LÜ "120 KG"

- Cam, Ayna, Sac, Çelik, fayans, Seramik, Mobilya, Kapı, ve diğer pürüzsüz nesnelere kaldırmak, taşımak, çıkarmak ve takılması için yaygın olarak kullanılır.

YENİ

120 KG

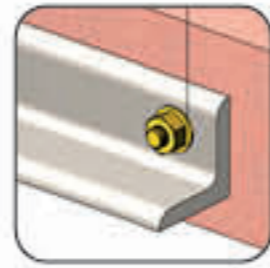

PROSERIES

Güçlü
Vakumlama
331 IBS



123 Ürün Kodu	★ Özellik	📦 Kutu Adedi	📦 Koli Adedi	\$ Fiyat
TY59464	120 Kg	1 Adet	16 Adet	11.20 \$

TYSON POMPALI CAM VANTUZU "130 KG"

- Cam, Ayna, Sac, Çelik, fayans, Seramik, Mobilya, Kapı, ve diğer pürüzsüz nesnelere kaldırmak, taşımak, çıkarmak ve takılması için yaygın olarak kullanılır.

YENİ

130 KG

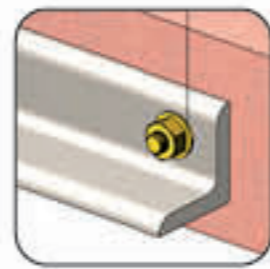

PROSERIES

20 cm çapındadır.
Hava tahliye deliklidir.

Seviye ayar
düğmeli ve kaymaz
tabanlıdır.



123 Ürün Kodu	★ Özellik	📦 Kutu Adedi	📦 Koli Adedi	\$ Fiyat
TY59466	130 Kg	1 Adet	20 Adet	26.80 \$

TYSON VANTUZ TEKLİ ALÜMİNYUM "50 KG"

YENİ

Güçlü
Vakumlama
331 IBS

50 KG

- Cam, Ayna, Sac, Çelik, fayans, Seramik, Mobilya, Kapı, ve diğer pürüzsüz nesnelere kaldırmak, taşımak, çıkarmak ve takılması için yaygın olarak kullanılır.

PROSERIES

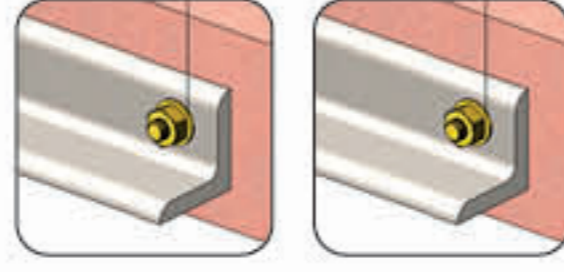

12 cm
Çap Boyu

123 Ürün Kodu	★ Özellik	📦 Kutu Adedi	📦 Koli Adedi	\$ Fiyat
TYS9461	50 Kg	1 Adet	50 Adet	9.70 \$

TYSON VANTUZ ALÜMİNYUM 2'Lİ "100 KG"

YENİ

Güçlü
Vakumlama
331 IBS

100 KG

- Cam, Ayna, Sac, Çelik, fayans, Seramik, Mobilya, Kapı, ve diğer pürüzsüz nesnelere kaldırmak, taşımak, çıkarmak ve takılması için yaygın olarak kullanılır.

PROSERIES



12 cm
Çap Boyu

123 Ürün Kodu	★ Özellik	📦 Kutu Adedi	📦 Koli Adedi	\$ Fiyat
TYS9463	100 Kg	1 Adet	36 Adet	11.75 \$

TYSON VANTUZ ALÜMİNYUM 3'LÜ "155 KG"

YENİ

Güçlü
Vakumlama
331 IBS

155 KG

- Cam, Ayna, Sac, Çelik, fayans, Seramik, Mobilya, Kapı, ve diğer pürüzsüz nesnelere kaldırmak, taşımak, çıkarmak ve takılması için yaygın olarak kullanılır.

PROSERIES

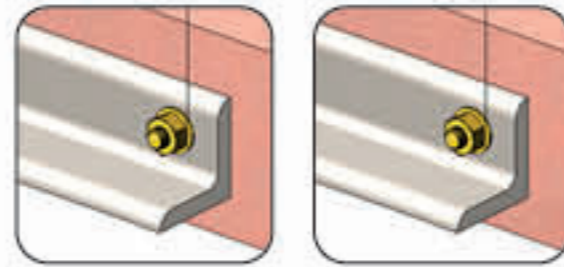

12 cm
Çap Boyu

123 Ürün Kodu	★ Özellik	📦 Kutu Adedi	📦 Koli Adedi	\$ Fiyat
TYS9465	155 Kg	1 Adet	16 Adet	18.35 \$



TYSON ULTRAFIX GÜÇLÜ KORNİŞ VE MONTAJ YAPIŞTIRICI

PROSERIES

- Metal, alüminyum, cam, plastik, ahşap, beton, korniş, kompozit paneller, banyo aksesuarları gibi malzemeleri yapıştırmak ve 350 kg/m²'ye kadar ağırlık taşımak için uygundur.
- Nem ile 5 saniye içinde yüzey kuruması başlayan, yüksek mukavemetli hibrit bazlı mastiktir. Montaj yapıştırıcılar arasında en kuvvetli olanı, ayrıca çevre ve insan sağlığına zarar vermeyenidir.

YENİ

**2X
FASTER**

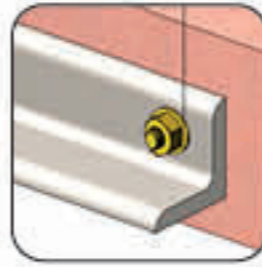
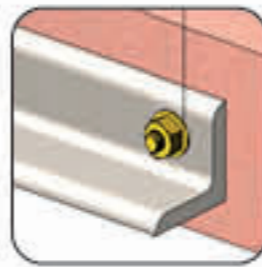

ULTRA FIX



123 Ürün Kodu	★ Özellik	📦 Koli Adedi	📦 Palet Adedi	💰 Fiyat
TY59115	290 ml.	12 Adet	1728 Adet	4.60 \$

TYSON USTA SPATULA

- Üstün dayanıklılık için paslanmaya dayanıklı paslanmaz çelikten üretilmiştir.
- Flexible özelliği sayesinde en dar köşelerde bile kolaylıkla çalışabilir.

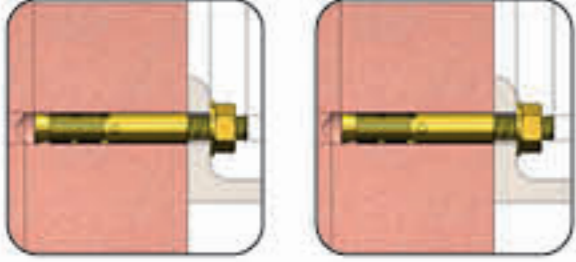

YENİ

PROSERIES

Güçlü ve esnek
çelik yayı
kullanılmıştır.

Kalın plastik
gövde yapısı ile
yumuşak tutuş
sağlar.



123 Ürün Kodu	★ Özellik	📦 Kutu Adedi	📦 Koli Adedi	\$ Fiyat
TYS9094	30 mm	12 Adet	240 Adet	0.93 \$
TYS9095	40 mm	12 Adet	240 Adet	0.93 \$
TYS9096	50 mm	12 Adet	240 Adet	0.93 \$
TYS9097	60 mm	12 Adet	240 Adet	1.02 \$
TYS9098	70 mm	12 Adet	240 Adet	1.02 \$
TYS9099	80 mm	12 Adet	240 Adet	1.02 \$
TYS9100	100 mm	12 Adet	240 Adet	1.12 \$
TYS9101	120 mm	12 Adet	240 Adet	1.22 \$

KUPA KAZIMA RASPASI

- Metal yüzeylerdeki pürüzleri ve fazlalıkları gidermek için mükemmel bir araçtır.
- Dayanıklı metal dişleri, uzun süreli kullanımlarda bile aynı yüksek performansı sunar.

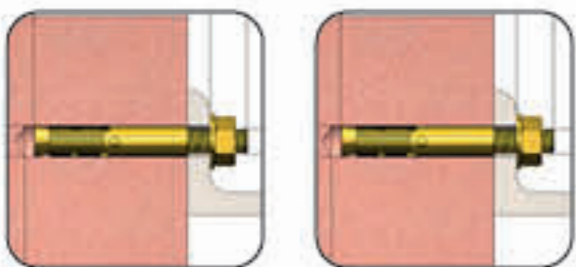

POWER

2X UZUN ÖMÜR!

Ergonomik sapı, uzun
süreli kullanımlar için
rahat bir tutuş sağlar,

Yüksek kaliteli
çelik kullanılmıştır.



123 Ürün Kodu	★ Özellik	📦 Koli Adedi	\$ Fiyat
KUP4027	10 cm	24 Adet	2.85 \$
KUP4028	20 cm	24 Adet	3.45 \$
KUP4073	30 cm	15 Adet	4.70 \$

**Yay
Çeliği**



KUPA SIVA MALASI

- Yüzeyle siva uygularken düzgün ve pürüzsüz bir kaplama sağlar.
- Ergonomik tutuş, uzun süreli kullanımlarda konfor sağlar.
- Dayanıklı ve uzun ömürlü malzemeden üretilmiştir.

POWER

2X UZUN ÖMÜR!



Verniklenmiş ve konforlu tutuş sağlar.

Yüksek kaliteli çelik kullanılmıştır.

Hızlı Performans

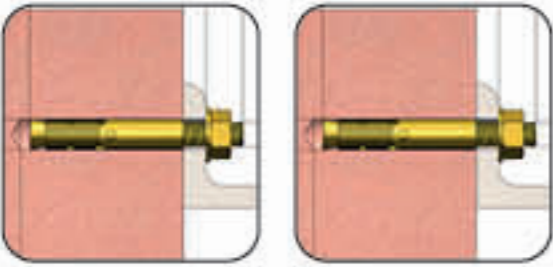

123 Ürün Kodu	★ Özellik	📦 Kutu Adedi	📦 Koli Adedi	\$ Fiyat
KUP4051	18 cm	12 Adet	72 Adet	2.55 \$
KUP4052	20 cm	12 Adet	72 Adet	2.65 \$
KUP4053	22 cm	12 Adet	72 Adet	2.75 \$
KUP4054	24 cm	12 Adet	72 Adet	2.86 \$

Vernikli Sap

Yay Çeliği

KUPA BOYALI ÇIRPI İPİ

- 30 mt. sargılı rulo, 115gr renkli toz boyası ve ipe takılan su terazisi ile birlikte set halindedir.
- Yüksek kaliteli, profesyonel ustaların tercihidir.

POWER

2X UZUN ÖMÜR!



Kırmızı boya netliği artırır.

30 metre rulo ipten oluşur.

Hızlı Performans

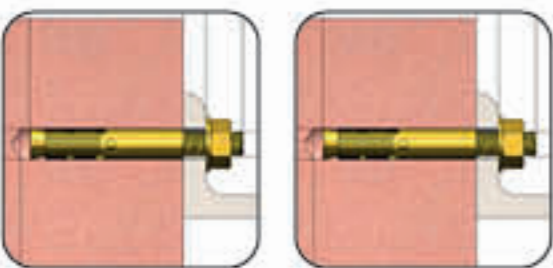

123 Ürün Kodu	★ Özellik	📦 Kutu Adedi	📦 Koli Adedi	\$ Fiyat
KUP4069	Kırmızı	10 Adet	60 Adet	2.45 \$

KUPA SİLİKON ÇEKME VE KAZIMA APARATI

- Kazıyıcı sıyırıcı ve pürüzsüz kazıyıcı, düz açılı kazıyıcı ve iç açılı kazıyıcı olmak üzere 5 başlığı vardır.

YENİ



Kazır, Sıyrır,
Temizler.



5
Başlıklı



123 Ürün Kodu	★ Özellik	📦 Kutu Adedi	📦 Koli Adedi	💰 Fiyat
KUP8275	5 Parça	12 Adet	144 Adet	2.05 \$

KUPA SDS BOYA VE ALÇI KARIŞTIRICI LAMA

- Özellikle yapı kimyasallarının, alçı, boya ve sıva gibi viskoz malzemelerin hızlı ve homojen karıştırılmasında etkili bir yardımcıdır.

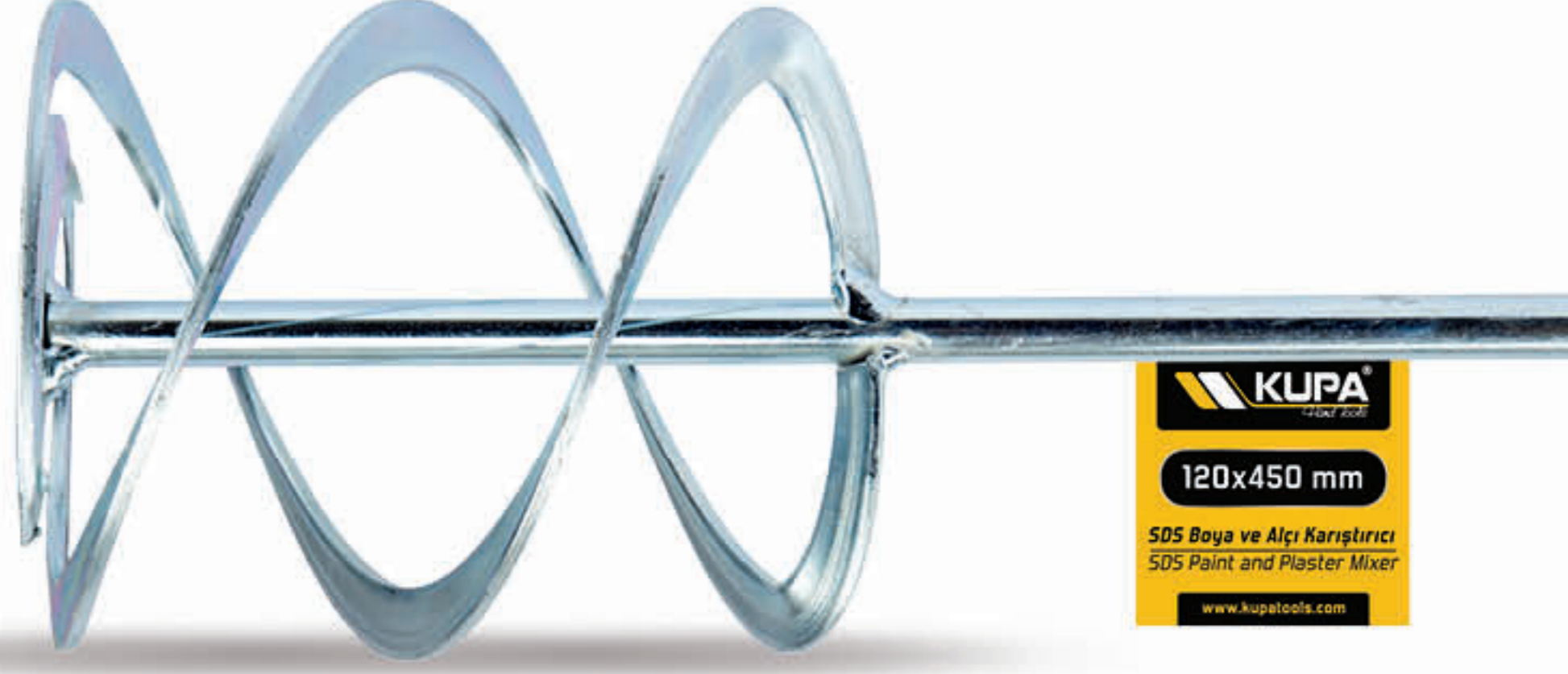
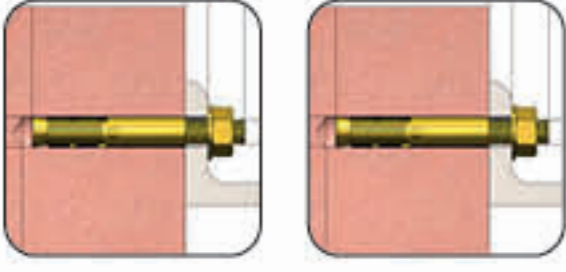
POWER**2X** UZUN ÖMÜR!**Hızlı
Performans**

123 Ürün Kodu	★ Özellik	📦 Koli Adedi	\$ Fiyat
KUP4086	80x400	24 Adet	3.20 \$
KUP4087	100x450	24 Adet	3.55 \$
KUP4088	120x450	24 Adet	3.75 \$



KUPA M14 BOYA VE ALÇI KARIŞTIRICISI

- Özellikle yapı kimyasallarının, alçı, boya ve sıva gibi viskoz malzemelerin hızlı ve homojen karıştırılmasında etkili bir yardımcıdır.

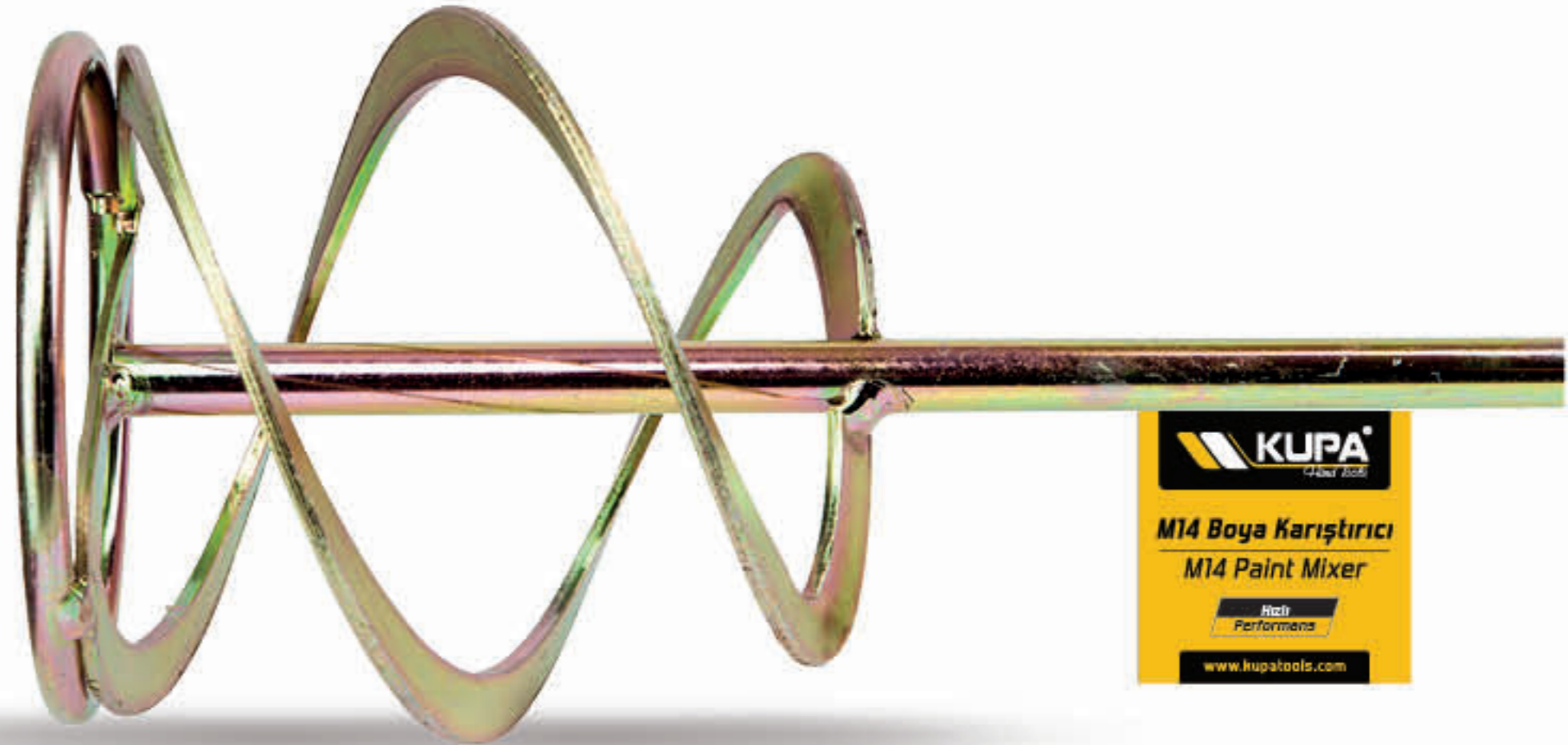
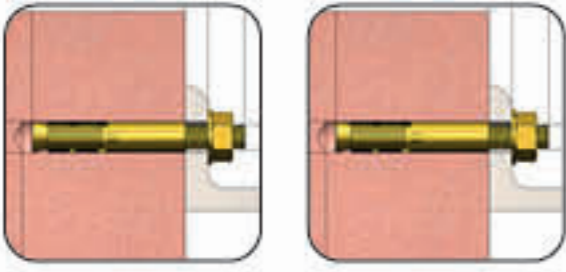
POWER**2X** UZUN ÖMÜR!**Hızlı
Performans**

123 Ürün Kodu	★ Özellik	📦 Koli Adedi	\$ Fiyat
KUP4089	120x500	12 Adet	6.10 \$



TYSON KORUYUCU HIŞIR ÖRTÜ

- Tadilat, temizlik ve badana uygulamalarında eşyalarınızın ve zeminin kirlenmesini engeller.
- Toza ve kirlenmeye karşı hassas elektronik cihazların zarar görmesini engeller.
- Boya dökülmesine, suya ve toza karşı koruma sağlar.

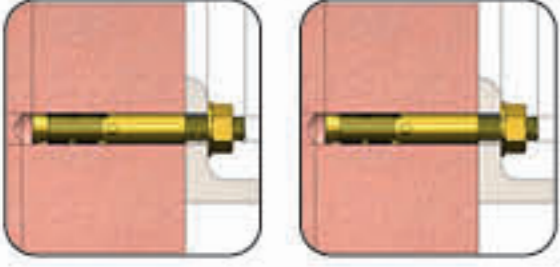

PROSERIES



Kullanımı kolay ve esnek yapısıyla her türlü zemine uyum sağlar.

HIRDAVAT GRUBU

123 Ürün Kodu	★ Özellik	📦 Kutu Adedi	📦 Palet Adedi	\$ Fiyat
TYS9020	10 m ²	80 Adet	5760 Adet	0.70 \$
TYS9021	20 m ²	60 Adet	4320 Adet	1.02 \$
TYS9022	32 m ²	40 Adet	2880 Adet	1.48 \$
TYS9023	50 m ²	25 Adet	1800 Adet	2.12 \$

2X
FASTER

2X UZUN ÖMÜR!

TYSON KORUYUCU KALIN ZEMİN ÖRTÜSÜ

- Tadilat, temizlik ve badana uygulamalarında eşyalarınızın ve zeminin kirlenmesini engeller.
- Toza ve kirlenmeye karşı hassas elektronik cihazların zarar görmesini engeller.
- Boya dökülmesine, suya ve toza karşı koruma sağlar.

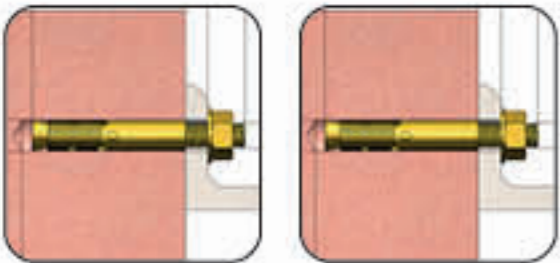

PROSERIES



Kullanımı kolay ve esnek yapısıyla her türlü zemine uyum sağlar.

123 Ürün Kodu	★ Özellik	📦 Kutu Adedi	📦 Palet Adedi	\$ Fiyat
TYS9024	10 m ²	50 Adet	3600 Adet	0.97 \$
TYS9025	20 m ²	40 Adet	2880 Adet	1.40 \$
TYS9026	32 m ²	30 Adet	2160 Adet	2.00 \$
TYS9027	50 m ²	20 Adet	1440 Adet	2.65 \$

2X
FASTER

2X UZUN ÖMÜR!

KUPA PLASTİK SİLİKON TABANCASI

- Plastik yapısı, hafif ve kullanımı kolay olmasını sağlar, böylece uzun süreli kullanımda bile konforlu bir deneyim sunar.
- Yüksek basınç özelliği ile silikonun düzgün bir şekilde uygulanmasını sağlar ve daha verimli çalışmanıza yardımcı olur.

POWER

2X UZUN ÖMÜR!

Silikon, mastik ve diğer benzeri malzemelerin uygulamasında rahatlıkla kullanılabilir.

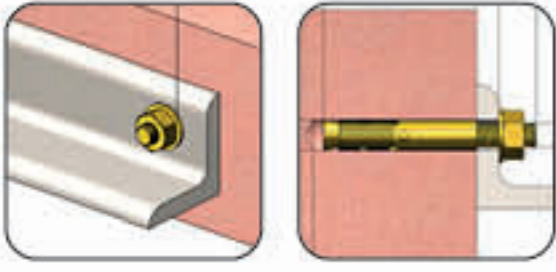

123 Ürün Kodu	★ Özellik	📦 Koli Adedi	\$ Fiyat
KUP5001	Plastik	50 Adet	2.10 \$

Hızlı Performans

KUPA MULTI POWER PLASTİK SİLİKON TABANCASI

- Plastik yapısı, hafif ve kullanımı kolay olmasını sağlar, böylece uzun süreli kullanımda bile konforlu bir deneyim sunar.
- Yüksek basınç özelliği ile silikonun düzgün bir şekilde uygulanmasını sağlar ve daha verimli çalışmanıza yardımcı olur.

POWER

2X UZUN ÖMÜR!

Silikon, mastik ve diğer benzeri malzemelerin uygulamasında rahatlıkla kullanılabilir.

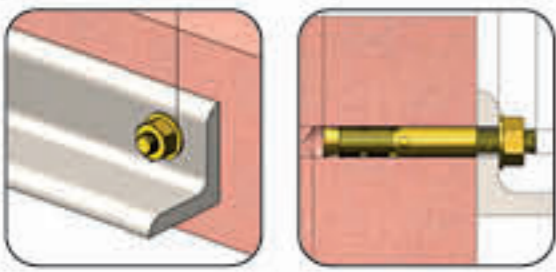

123 Ürün Kodu	★ Özellik	📦 Koli Adedi	\$ Fiyat
KUP5006	Kalın Gövde	42 Adet	3.25 \$

Extra Kalın

Hızlı Performans

KUPA ALÜMİNYUM SİLİKON TABANCASI

- Güçlü yapısı ve ergonomik tasarımı ile silikon ve mastik gibi uygulamalarda yüksek performans sağlar.
- Metal malzeme yapısı, dayanıklılığı ve uzun ömürlü kullanımı ile öne çıkar.

POWER

2X UZUN ÖMÜR!

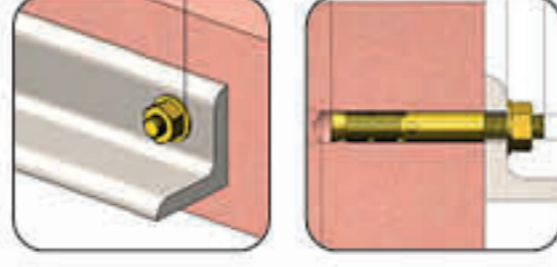

Endüstriyel ve ağır işlerde kullanılabilir.



123 Ürün Kodu	★ Özellik	📦 Koli Adedi	\$ Fiyat
KUP5004	Alüminyum	25 Adet	7.00 \$

KUPA ALÜMİNYUM EPOKSİ TABANCASI

- Özellikle kimyasal dübel uygulamaları ve epoksi malzemelerin kullanımında yüksek performans sunan profesyonel bir araçtır.
- 345 ml kapasitesiyle epoksi ve kimyasal dübel uygulamalarını hızlı ve verimli şekilde yapmanıza olanak sağlar.

POWER

2X UZUN ÖMÜR!

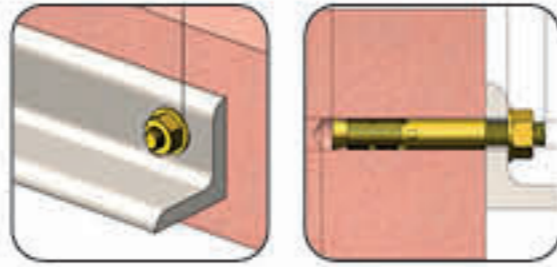

345ml, kimyasal dübel ve epoksi uygulamaları için ideal kapasitededir.



123 Ürün Kodu	★ Özellik	📦 Koli Adedi	\$ Fiyat
KUP5005	Epoksi	25 Adet	7.95 \$

KUPA FIBERGLASS SOSİS TABANCASI

- Düzenli ve hassas uygulama için ideal olan bu tabanca, özellikle silikon, mastik, yapıştırıcı ve sızdırmazlık işlemlerinde mükemmel sonuçlar sunar.

POWER

**Hızlı
Performans**

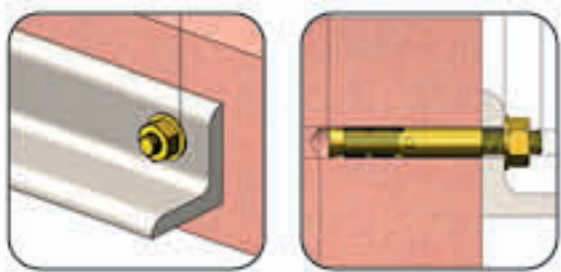

Dayanıklı fiberglass malzemeden üretilmiştir.



123 Ürün Kodu	★ Özellik	📦 Koli Adedi	\$ Fiyat
KUP5003	600 ml	20 Adet	13.25 \$

TYSON PU KÖPÜK TABANCASI

PROSERIES

- Spreyleme, boşluk dolgusu işlemleri hassas ve hızlı bir şekilde gerçekleştirilebilir.
- Her türlü köpük için uygundur.
- 3 haftaya kadar aynı köpük kartuşunun donmadan kullanılabilmesi mümkündür.

Teflon kaplı bilye'den üretilmiştir.



**PRO
Foam
GUN**

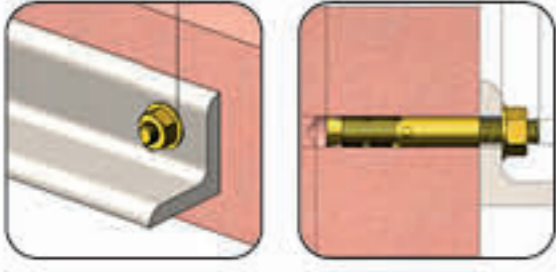

123 Ürün Kodu	★ Özellik	📦 Kutu Adedi	📦 Koli Adedi	\$ Fiyat
TYS9125	Köpük Tab.	1 Adet	40 Adet	12.25 \$

KUPA KÖPÜK TABANCASI

Hassas Tetikli **Poli Propilen Gövde** **Alüminyum Uç**

- Spreyleme, boşluk dolgusu işlemleri hassas ve hızlı bir şekilde gerçekleştirilebilir.
- Her türlü köpük için uygundur.
- Aşınmaz ve kolayca tıkanmaz, sağlam ve dayanıklıdır ve uzun hizmet ömrüne sahiptir.

Akıllı nozul, köpük israfını en aza indirir ve akıntıları ve damlamaları önler.

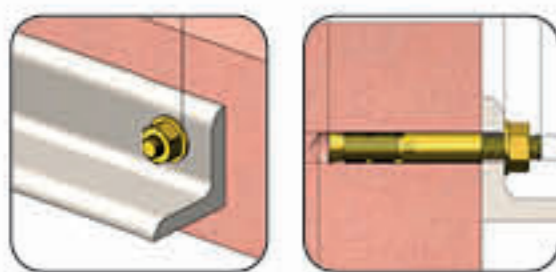

123 Ürün Kodu	★ Özellik	📦 Kutu Adedi	📦 Koli Adedi	\$ Fiyat
KUP8176	Köpük Tab.	6 Adet	60 Adet	7.50 \$





İşimizi aşk ile yapıyoruz...

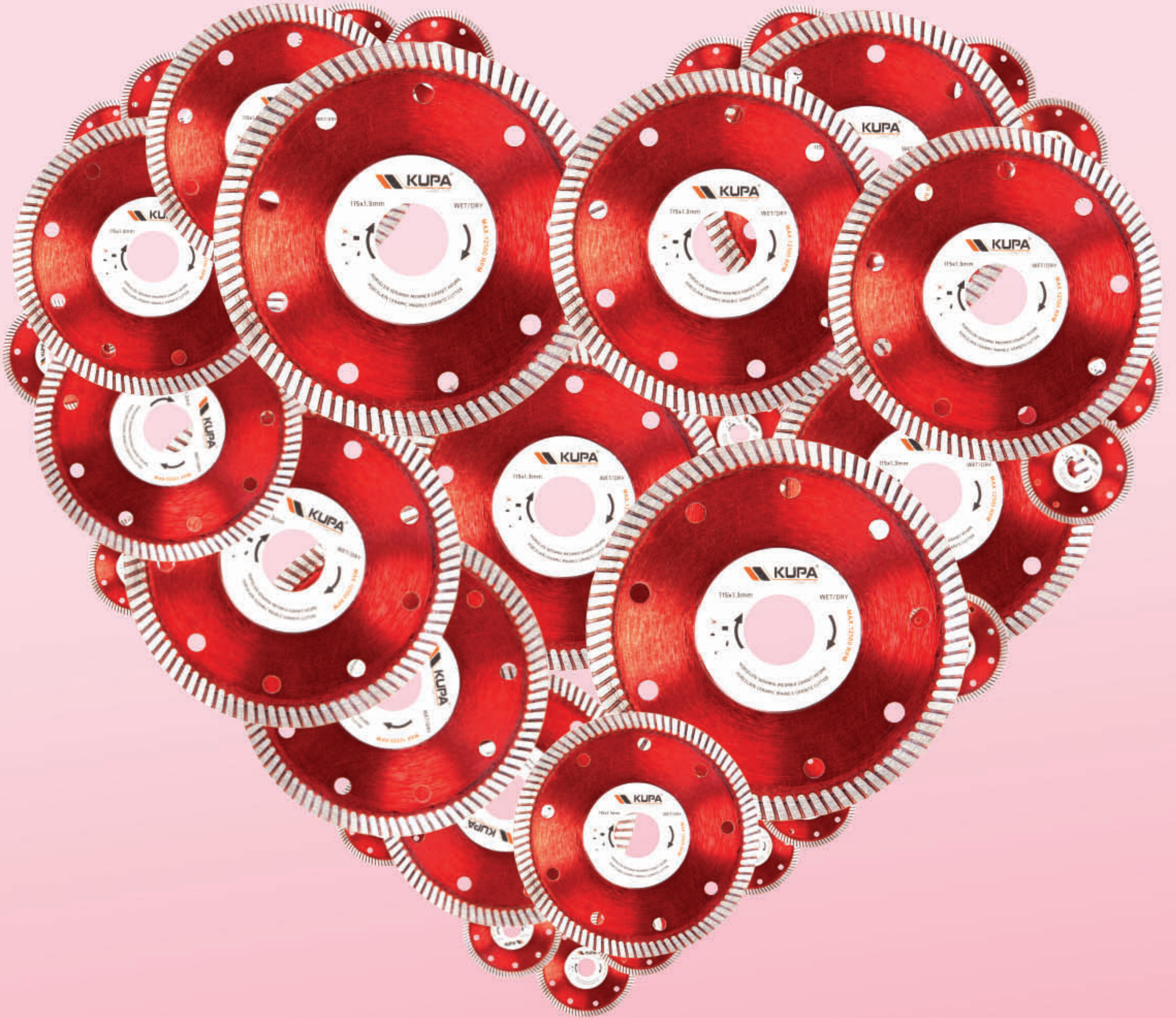

KUPA[®]
Hand Tools

www.KUPATOOLS.com



TYSON KURBAĞACIK

-Çeşitli vidaların güvenli ve etkili bir şekilde kullanılmasını sağlar, böylece işlerinizi kolayca ve hızlı bir şekilde tamamlayabilirsiniz.

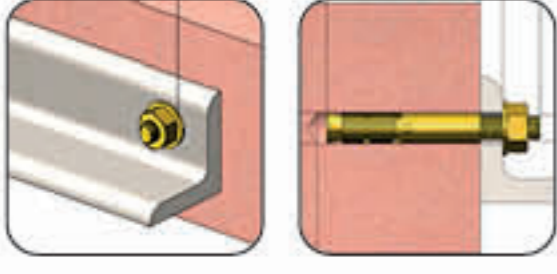

Hassas ayarı sayesinde çeşitli vida ve somunları işlemenizde size esneklik sağlar.



123 Ürün Kodu	★ Özellik	📦 Kutu Adedi	📦 Koli Adedi	\$ Fiyat
TY59445	No:10	6 Adet	48 Adet	7.65 \$
TY59446	No:12	6 Adet	48 Adet	8.55 \$

YENİ



PROSERIES

KUPA ALLEN TAKIM DÜZ "KISA VE UZUN"

- Pasa karşı nikel kaplama
- Ergonomik kullanım
- Endüstriyel kullanılabilir.
- Koruma ve saklama aparatıdır.

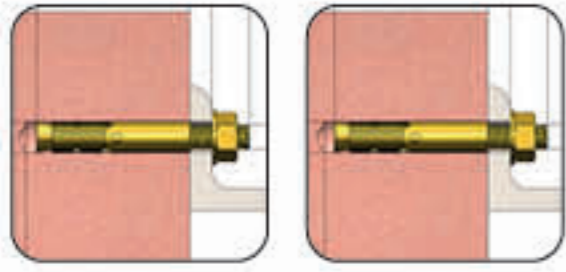

POWER

Cr-V

**9
Parça**



123 Ürün Kodu	★ Özellik	📦 Kutu Adedi	📦 Koli Adedi	\$ Fiyat
KUP3005	120 mm	1 Adet	30 Adet	4.95 \$
KUP3006	180 mm	1 Adet	30 Adet	6.10 \$

TYSON KOVAN ANAHTAR SETİ "6 PARÇA"

- Farklı boyutlardaki kovan anahtarları ile çeşitli vida ve somunları rahatlıkla sıkıp gevşetebilirsiniz.
- Her tür onarım ve bakım işlemi için ideal bir çözüm sunar.

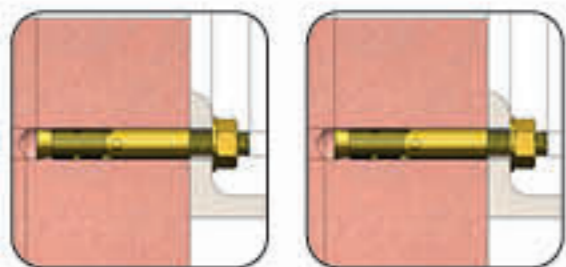

8-9 mm

10-11 mm

12-13 mm

14-15 mm

16-17 mm



123 Ürün Kodu	★ Özellik	📦 Koli Adedi	\$ Fiyat
TY59122	6 Parça	70 Adet	4.10 \$

KUPA LAVOBA AÇMA SUSTASI

- Tıkanmış lavabolar, banyo veya mutfak giderlerinde oluşan tıkanıklıkları hızlı ve etkili bir şekilde açmak için ideal bir üründür.
- Esnek yapısı sayesinde, farklı giderlere rahatlıkla uyum sağlar ve kullanımı son derece pratiktir.

POWER

2X UZUN ÖMÜR!

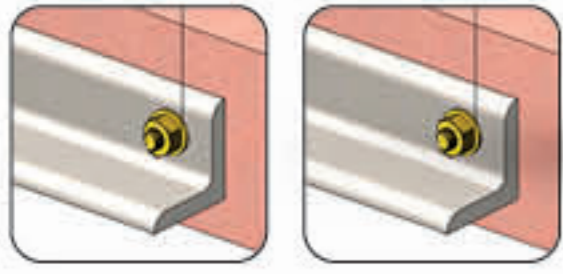

5 mm spiral esnek yay

123 Ürün Kodu	★ Özellik	📦 Koli Adedi	\$ Fiyat
KUP8025	3 metre	30 Adet	4.18 \$
KUP8026	5 metre	30 Adet	4.85 \$
KUP8027	8 metre	30 Adet	6.10 \$



KUPA ASPIRATÖR BORUSU

- Dayanıklı ve esnek yapısıyla havalandırma sistemlerinizde etkili bir çözüm sunar.
- Çelik telli yapısı sayesinde yüksek mukavemet sağlar ve uzun ömürlü kullanım imkanı verir.

POWER

2X UZUN ÖMÜR!

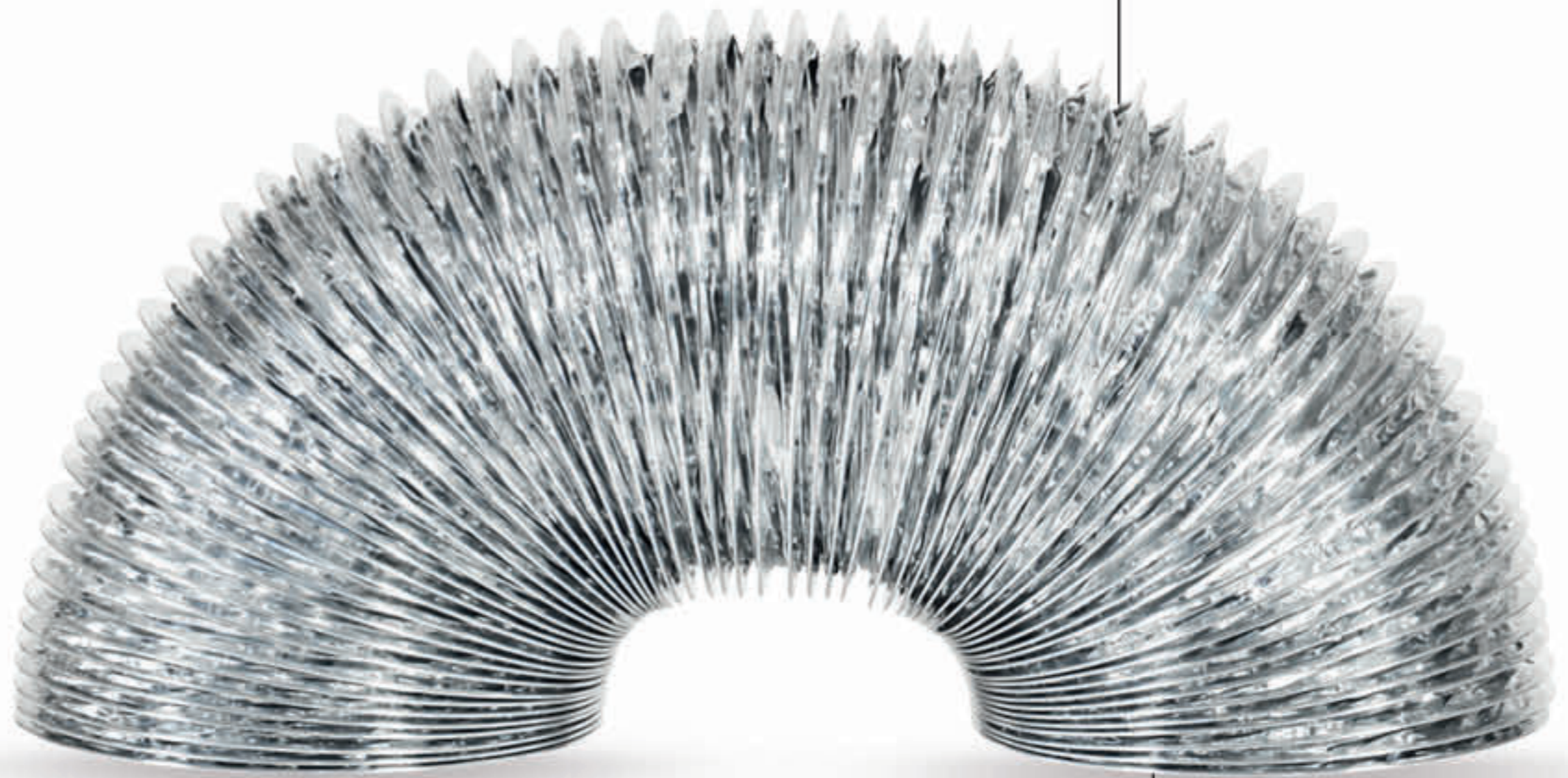
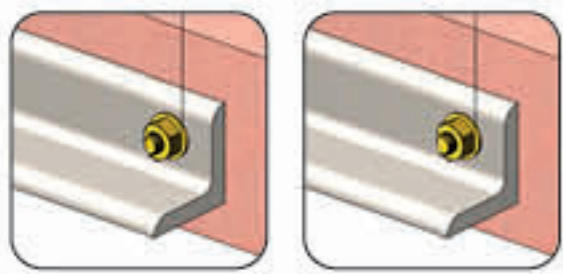

Esnek ve Sağlam
Alüminyum Yapı

Havayı Çeker,
Sızdırmaz!

123 Ürün Kodu	★ Özellik	📦 Koli Adedi	\$ Fiyat
KUP8225	110 mm - 2 mt.	60 Adet	1.17 \$
KUP8226	120 mm - 2 mt.	60 Adet	1.17 \$
KUP8229	120 mm - 10 mt.	15 Adet	5.45 \$



TYSON SAPLI KESER

- Extra konfor için ergonomik tutuş
- Özel alaşımlı çelik, indüksiyonda sertleştirilmiş, elektrostatik boyanmıştır.
- Extra güçlü

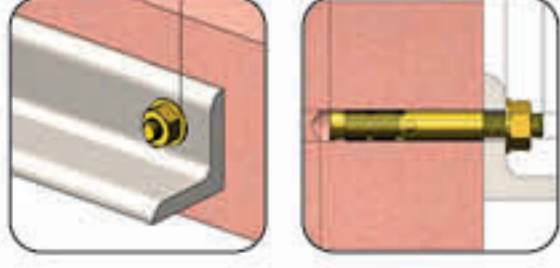

PROSERIES

435 gr çelik kafa yapısı sayesinde mükemmel kesme gücü sunar, ve sağlam bir işçilikle üretilmiştir.



123 Ürün Kodu	★ Özellik	📦 Kutu Adedi	📦 Koli Adedi	\$ Fiyat
TYS9010	Saplı Keser	12 Adet	72 Adet	3.90 \$

TYSON SAPLI "MIKNATISLI" KESER

- Miknatıs özelliği sayesinde metal yüzeylerde kolayca tutunur ve kaymaz, güvenli kesim imkanı sağlar.
- İnşaat sektöründe profesyonellerin ihtiyaçlarına yönelik tasarlanmıştır.

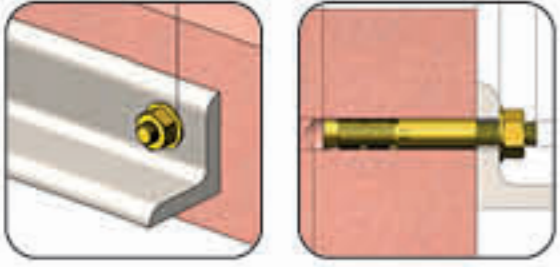

YENİ

PROSERIES

435 gr Yüksek kaliteli çelik malzemeden üretilmiş, dayanıklı ve uzun ömürlü kullanım sunar.



123 Ürün Kodu	★ Özellik	📦 Kutu Adedi	📦 Koli Adedi	\$ Fiyat
TYS9013	Miknatıslı	6 Adet	36 Adet	11.00 \$

KUPA ÇAPA VE KESER SAPI

- Doğal ahşap malzemeden üretilen bu saplar, el kavrama ergonomisine uygun formu ile uzun süreli çalışmalarda bile konfor sağlar.

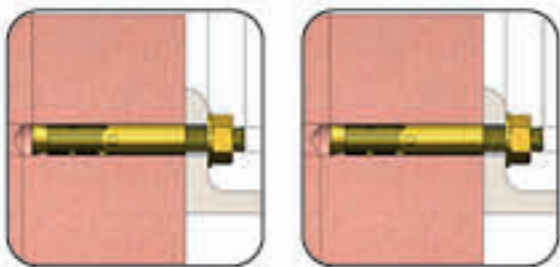

Doğal dayanımı sayesinde çatlamaya ve kırılmaya karşı yüksek direnç sağlar.

123 Ürün Kodu	★ Özellik	📦 Koli Adedi	\$ Fiyat
KUP8260	Çapa 50 cm	250 Adet	1.45 \$
KUP8261	Keser 40 cm	250 Adet	0.97 \$

2X UZUN ÖMÜR!



KUPA TESVİYECİ ÇEKİÇ

- Güçlü darbeler yaparak zorlu montaj ve tamirat işlerini kolaylaştırır.

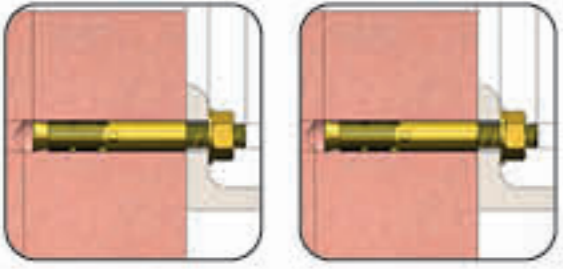

Ahşap sapı, uzun süreli kullanımlarda bile rahat tutuş sağlar ve el yorgunluğunu azaltır.



123 Ürün Kodu	★ Özellik	📦 Koli Adedi	💰 Fiyat
KUP2020	100 gr.	120 Adet	1.90 \$
KUP2021	200 gr.	120 Adet	2.60 \$
KUP2022	300 gr.	120 Adet	3.20 \$
KUP2023	500 gr.	120 Adet	4.10 \$
KUP2024	1000 gr.	60 Adet	6.25 \$
KUP2025	1500 gr.	60 Adet	8.35 \$
KUP2026	2000 gr.	60 Adet	10.00 \$

**POWER****2X** UZUN ÖMÜR!

KUPA METAL JANT ŞİŞME TEKER

- Dayanıklı yapısı ve güçlü performansı ile bahçe, tarım ve inşaat gibi zorlu alanlarda en iyi çözümlerden biridir.
- Rulmanlı sistemi, akıcı bir kullanım sunarken, metal jant sağlamlık ve dayanıklılık sağlar.

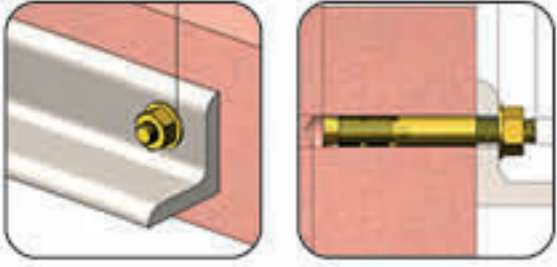
YENİ**2X
FASTER****2X UZUN ÖMÜR!****100 KG****Kapasite****4PR****Kalınlık****350-7 MM**123
Ürün Kodu★
Özellik📦
Koli Adedi\$
Fiyat

KUP8120

Metal Jant

5 Adet

10.50 \$



KUPA PATLAMAZ PU DOLGU TEKER

- Patlamaz PU (poliüretan) dolgulu yapısı sayesinde hava basma derdi olmadan sürekli kullanıma olanak sağlayan bu el arabası tekeri, bilyalı göbeği ile daha akıcı ve sessiz bir hareket sunar.
- Hem dayanıklı hem de hafif olan yapısıyla, ağır işlerde bile kolay manevra kabiliyeti sağlar.

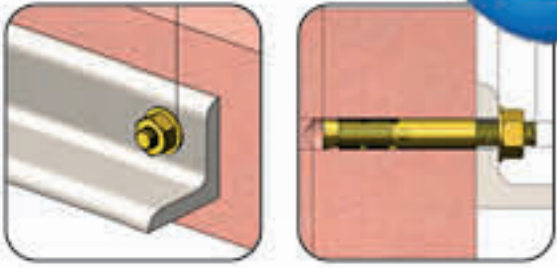
YENİ**2X
FASTER****2X UZUN ÖMÜR!****150 KG****Kapasite****2.2 KG****Ağırlık****350-7 MM**123
Ürün Kodu★
Özellik📦
Koli Adedi\$
Fiyat

KUP8123

Patlamaz Pu

5 Adet

16.25 \$



KUPA PRO METAL JANT ŞİŞME TEKER

- Rulmanlı sistemi, akıcı bir kullanım sunarken, metal jant sağlamlık ve dayanıklılık sağlar.



YENİ

100 KG

Kapasite

4PR

Kalınlık

350-7 MM

123 Ürün Kodu	★ Özellik	📦 Koli Adedi	\$ Fiyat
KUP8122	Pro Metal Jant	5 Adet	12.25 \$



KUPA PLASTİK JANT ŞİŞME TEKER

- Rulmanlı sistemi, akıcı bir kullanım sunarken, plastik jant sağlamlık ve dayanıklılık sağlar.



YENİ

100 KG

Kapasite

4PR

Kalınlık

350-7 MM

123 Ürün Kodu	★ Özellik	📦 Koli Adedi	\$ Fiyat
KUP8121	Plastik Jant	5 Adet	10.50 \$



KUPA İÇ TEKER LASTİĞİ

- 350-7 el arabalarında yaygın olarak kullanılan iç lastik türüdür.

- Lastiğin çapı 350 mm, genişliği ise 70 mm'dir.

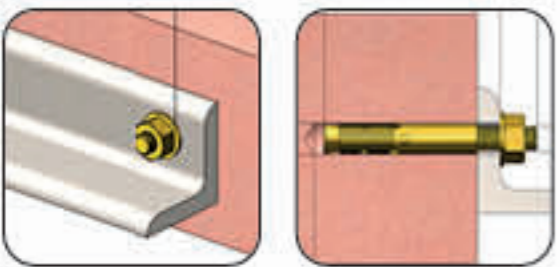

YENİ

100 KG

Kapasite

300 gr

Ağırlık

350-7 MM

123 Ürün Kodu	★ Özellik	📦 Koli Adedi	\$ Fiyat
KUP8124	İç Teker	50 Adet	1.93 \$



KUPA SABİT SERVİS TEKERİ

- Dayanıklı yapısı ve geniş çapıyla, ağır ve orta boyutlu yüklerin taşınmasında mükemmel bir seçenektir.
- Sabit tasarımı sayesinde belirli bir yönde hareket eder ve taşıma sırasında güvenliği artırır.



123 Ürün Kodu	★ Özellik	📦 Koli Adedi	\$ Fiyat
KUP8305	80x30 cm	40 Adet	3.15 \$
KUP8306	100x35 cm	38 Adet	3.90 \$
KUP8307	125x40 cm	28 Adet	5.05 \$
KUP8308	150x45 cm	12 Adet	8.00 \$
KUP8309	200x50 cm	8 Adet	10.40 \$



KUPA DÖNER SERVİS TEKERİ

- 360 derece dönebilme özelliği sayesinde yön değiştirme kolaylığı sunar, pratik ve güvenli kullanım sağlar.
- Yüksek kaliteli malzemelerden üretilmiş olup, her türlü taşıma ihtiyacına mükemmel bir şekilde uyum sağlar.



123 Ürün Kodu	★ Özellik	📦 Koli Adedi	\$ Fiyat
KUP8310	80x30 cm	40 Adet	4.10 \$
KUP8311	100x35 cm	38 Adet	4.25 \$
KUP8312	125x40 cm	28 Adet	5.75 \$
KUP8313	150x45 cm	12 Adet	9.00 \$
KUP8314	200x50 cm	8 Adet	12.75 \$



KUPA DÖNER FRENLİ SERVİS TEKERİ

- Özellikle hareketli ve taşınabilir ekipmanlarda güvenli kullanım sağlayan, dayanıklı ve pratik bir üründür.
- Frenli özelliği sayesinde sabitlenmesi gereken yerlerde güvenli bir kullanım sunar.



123 Ürün Kodu	★ Özellik	📦 Koli Adedi	\$ Fiyat
KUP8315	80x30 cm	40 Adet	5.35 \$
KUP8316	100x35 cm	32 Adet	5.95 \$
KUP8317	125x40 cm	24 Adet	7.00 \$
KUP8318	150x45 cm	12 Adet	11.75 \$
KUP8319	200x50 cm	8 Adet	14.85 \$



TYSON[®]

PROFESSIONAL HAND TOOLS



KUPA ÜSTTEN DEPOLU BOYA TABANCASI

- 1.8 mm nozul boya yoğunluk ayarı
- Mükemmel Otomizasyon
- Tetik Ayarı
- Kolay Kontrol Edilebilir tetik

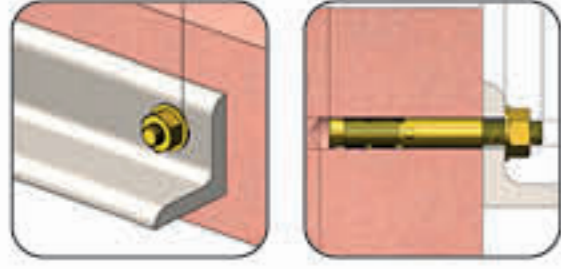

POWER

Hızlı Performans

1,8 mm Ağız

600 ml kapasitesindeki üstten beslemeli deposu ve 1,8 mm'lik meme çapı ile çeşitli boya uygulamaları için uygundur.



123 Ürün Kodu	★ Özellik	📦 Koli Adedi	\$ Fiyat
KUP8203	Üstten Depolu	20 Adet	13.10 \$

KUPA ALTTAN DEPOLU BOYA TABANCASI

- 1.8 mm nozul boya yoğunluk ayarı
- Mükemmel Otomizasyon
- Tetik Ayarı
- Kolay Kontrol Edilebilir tetik

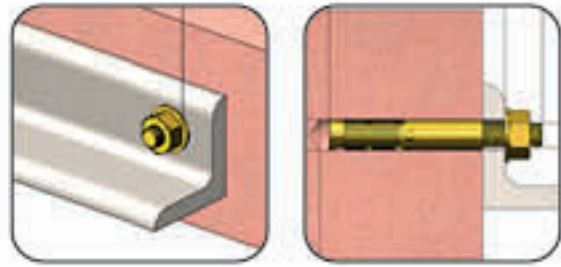

POWER

Hızlı Performans

1,8 mm Ağız

1000 ml kapasitesindeki alttan beslemeli deposu, uzun süreli kullanımlarda bile sürekli boya akışı sağlar.



123 Ürün Kodu	★ Özellik	📦 Koli Adedi	\$ Fiyat
KUP8202	Alttan Depolu	20 Adet	15.95 \$

KUPA MAZOT TABANCASI

- Temizleyici ve yağ giderme sıvılarının uygulanması için kullanılır.
- Atölyelerdeki motor ve lastik temizleme için ideal

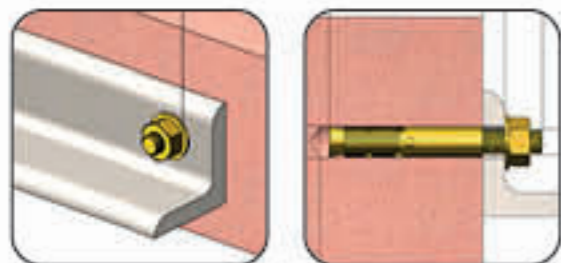

POWER

Alüminyum Uç

Hızlı Performans

Hızlı ve güvenli mazot transferi sağlayarak iş süreçlerinizi optimize eder.



**6.3
BAR**

**600
ML**

123 Ürün Kodu	★ Özellik	📦 Kutu Adedi	📦 Koli Adedi	\$ Fiyat
KUP8191	600 ml	2 Adet	20 Adet	10.00 \$

KUPA SAATLİ LASTİK ŞİŞİRME TABANCASI

- Alüminyum tabanca gövdesi
- Manometre (ayar): 63 mmØ
- Basınç aralığı: 0-12 Bar
- Ne kadar hava basıncı yapıldığını gösteren hassas saatli göstergesi mevcuttur.

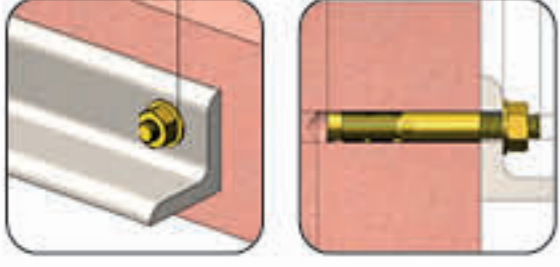

174
PSI

12
Bar

12 Bar
Basıncılı
(174 PSI)



POWER

Saatli Ölçüm

123 Ürün Kodu	★ Özellik	📦 Kutu Adedi	📦 Koli Adedi	\$ Fiyat
KUP8190	Saatli	10 Adet	50 Adet	9.20 \$

KUPA HAVA TABANCASI KISA "7"

- Atölyelerde genel amaçlı temizliklerde, toz, çapak ve yabancı maddelerin çalışma yüzeylerinden uzaklaştırılmasında kullanılır.

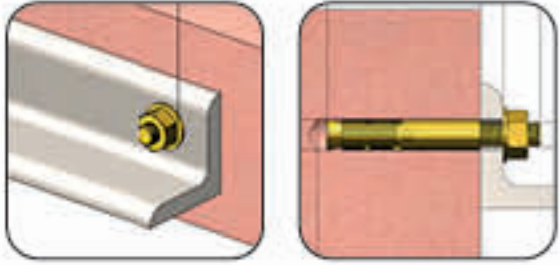

6
Bar

90
Psi

4-6 Bar
Basıncılı



POWER

**Hızlı
Performans**

123 Ürün Kodu	★ Özellik	📦 Kutu Adedi	📦 Koli Adedi	\$ Fiyat
KUP8188	Kısa	10 Adet	100 Adet	4.60 \$

KUPA HAVA TABANCASI UZUN "8"

- Atölyelerde genel amaçlı temizliklerde, toz, çapak ve yabancı maddelerin çalışma yüzeylerinden uzaklaştırılmasında kullanılır.

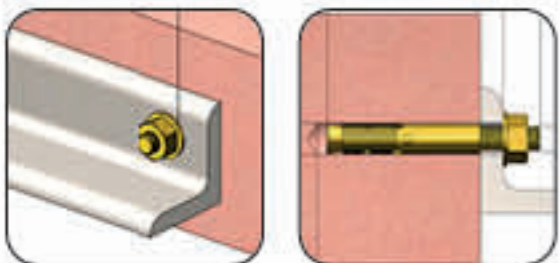

6
Bar

90
Psi

4-6 Bar
Basıncılı



POWER

**Hızlı
Performans**

123 Ürün Kodu	★ Özellik	📦 Kutu Adedi	📦 Koli Adedi	\$ Fiyat
KUP8189	Uzun	10 Adet	100 Adet	5.10 \$

TYSON PERÇİN TABANCASI

- 4 Farklı Perçin Kalınlığı İçin Değiştirilebilir Uç
- Uç Değiştirme Anahtarı
- Güçlü metal gövdeye sahiptir.
- Tek elle kolay kullanım sağlar.

**2X
FASTER**

PROSERIES

4 Farklı
Başlık
Kullanımı



YENİ



Kaydırmaz
ve Ele Yerleşen
Tutma Kolu

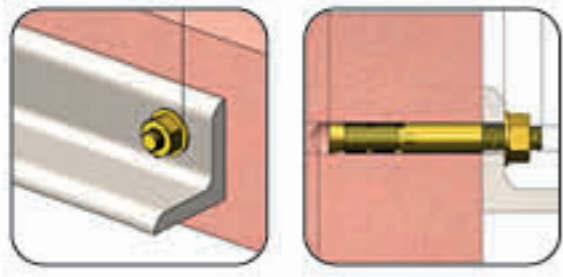
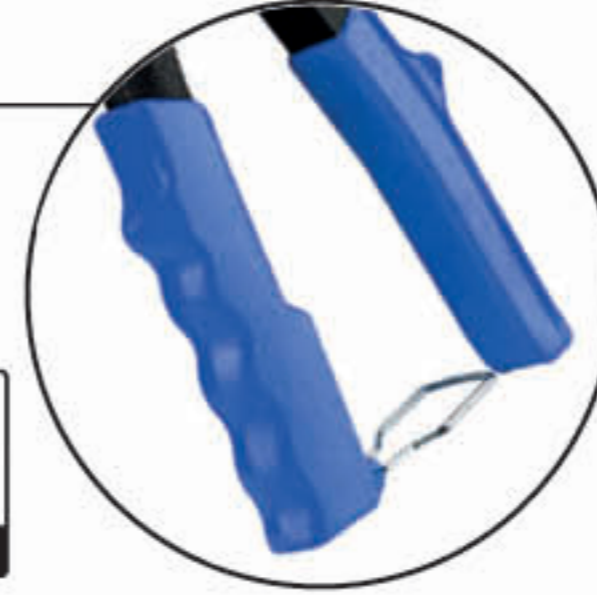

123 Ürün Kodu	★ Özellik	📦 Kutu Adedi	📦 Koli Adedi	\$ Fiyat
TY59456	260 mm	12 Adet	48 Adet	6.70 \$



KUPA BOYA VE HAVA TABANCA SETİ "5 PARÇA"

- Boya, vernik uygulamak için hava ve boya miktarı kontrolüne sahip boya püskürtme tabancasıdır.
- Soğuk temizlik maddeleri, deterjanlar ve püskürtme delikleri gibi sıvıların enjekte edilmesi ve püskürtülmesi için metal vantuzlu püskürtme tabancasıdır.

YENİ

- 35 cm Hortum Uzunluğu
- Çift ölçekli göstergesi
- 1/4" BSP hızlı açılan hava bağlantısı

- Pirinç Başlık
- 3-5 bar arası çalışma basıncı
- 600 ml kapasiteli hazne

- 8 Bar
- 1/4" BSP hızlı açılan hava bağlantısı

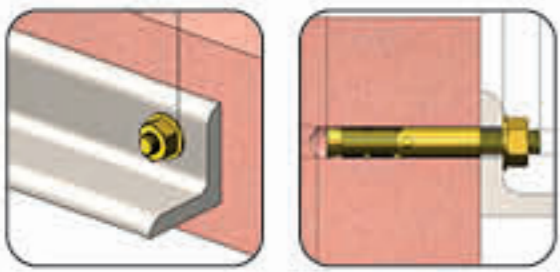

1/4" hortum
girişi ve
5 metre
uzunluk

-2,8 - 6,2 bar
-1/4" BSP hızlı
açılan hava
bağlantısı

123 Ürün Kodu	★ Özellik	📦 Koli Adedi	\$ Fiyat
KUP7068	5 Parça Set	10 Adet	37.90 \$

KUPA GRES POMPASI

- Endüstriyel ve profesyonel kullanım için tasarlanmış, yüksek kaliteli ve dayanıklı bir yağlama aracıdır.
- Gres yağını hızlı ve düzgün bir şekilde uygulama imkanı sağlar.

500 cc kapasitesiyle yeterli miktarda gres yağını doğru ve etkili şekilde uygulamanıza olanak tanır.

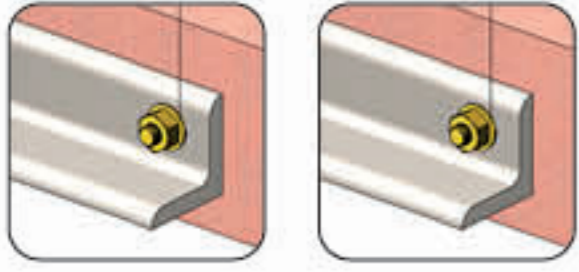

123 Ürün Kodu	★ Özellik	📦 Kutu Adedi	📦 Koli Adedi	\$ Fiyat
KUP8130	500 CC	1 Adet	15 Adet	13.35 \$



**Hızlı
Performans**

TYSON ŞİŞE KRIKO

- Yüksek dayanıklılık ve yüksek performans sunarak araç bakım ve onarım işlemlerinde güvenli ve etkili bir kullanım sağlar.
- Araçları kolayca kaldırabilen bu şişe kriko, kompakt yapısı sayesinde dar alanlarda bile rahatça kullanılabilir.
- Dayanıklı çelik malzeme ve güçlü mekanizma ile uzun ömürlüdür, zorlu koşullarda bile sorunsuz bir şekilde çalışır.

YENİ

CE

PROSERIES

**2X
FASTER**



123 Ürün Kodu	★ Özellik	📦 Kutu Adedi	📦 Koli Adedi	\$ Fiyat
TYS9452	2 Ton	1 Adet	10 Adet	18.75 \$
TYS9453	3 Ton	1 Adet	8 Adet	23.45 \$
TYS9454	5 Ton	1 Adet	6 Adet	28.55 \$
TYS9455	10 Ton	1 Adet	4 Adet	38.55 \$



Kuvvetli Çalışma Valfi

Hidrolik Dolu Silindir

Kolaylaştırıcı Güçlü Tutma Kolu

Uzun Kaldırma Kolları



TYSON TEKERLEKLİ KRIKO "2 TON"

- Arabalı tasarımı sayesinde rahatça taşınabilir ve çalışma alanında esneklik sağlar. Sağlam yapısı ve düşük profili, özellikle zorlu koşullarda güvenli bir kullanım imkanı sunar.

YENİ

PROSERIES

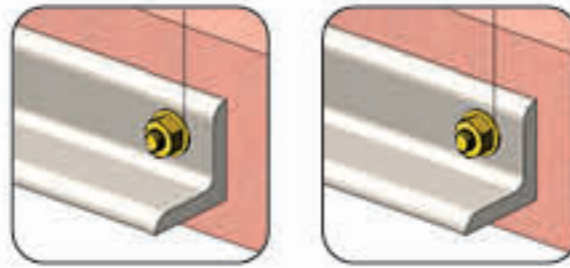

Büyük çap ve ağır hizmet tipi çelik konstrüksiyon stabilite sağlar.

Taşımayı kolaylaştıran güçlü tutma kolu

Güçlü yapılmış rahat taşıma ve piston kolu

360° derece dönebilen hızlı manevra ve konumlandırma sağlayan tekerler

123 Ürün Kodu	★ Özellik	📦 Kutu Adedi	📦 Koli Adedi	💰 Fiyat
TY59458	2 Ton	1 Adet	4 Adet	49.75 \$

**2X
FASTER**

TYSON "METAL KİLİTLİ" TAKIM ÇANTASI

- Sağlam yapısı ve güvenli kilit mekanizması ile tüm aletlerinizi düzenli ve güvenli bir şekilde taşımanızı sağlar.
- Geniş iç hacmi ve dayanıklı metal yapısı, ağır kullanım koşullarında dahi uzun ömürlü performans sunar.
- Aletlerinizi düzenli bir şekilde saklamak ve güvenle taşımak için mükemmel bir tercihtir.



PROSERIES

123 Ürün Kodu	★ Özellik	📦 Koli Adedi	\$ Fiyat
TY59155	13"	24 Adet	7.85 \$
TY59156	16"	12 Adet	13.10 \$
TY59157	19"	9 Adet	19.00 \$
TY59158	22"	6 Adet	28.00 \$



TYSON SLIM "METAL KİLİTLİ" TAKIM ÇANTASI

- Aletlerinizi düzenli bir şekilde taşımanızı sağlayan, dayanıklı ve pratik bir çözümdür.
- Tekerlekli tasarımı sayesinde, ağır aletlerinizi rahatlıkla taşıyabilir ve taşımada zorluk yaşamazsınız. Hem işyerlerinde hem de günlük kullanımda idealdir.

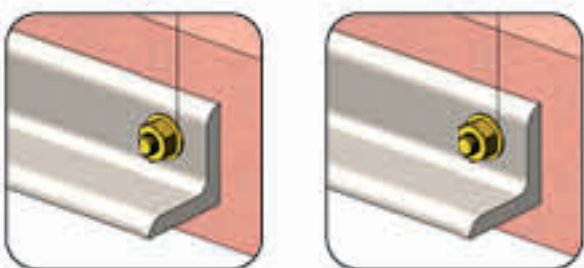

PROSERIES

123 Ürün Kodu	★ Özellik	📦 Koli Adedi	\$ Fiyat
TY59159	Slim	2 Adet	52.00 \$



Ürün ölçüsü
65x40x35 cm'dir.

2X UZUN ÖMÜR!

KUPA STAR KALEM HAVYA VE LEHİM TELİ

- Voltaj: 220-240 Volt
- Frekans: 50-60 HZ
- Güç: 60 Watt
- Ürünün kablo kesiti: 3x0,75 ttr'dir.

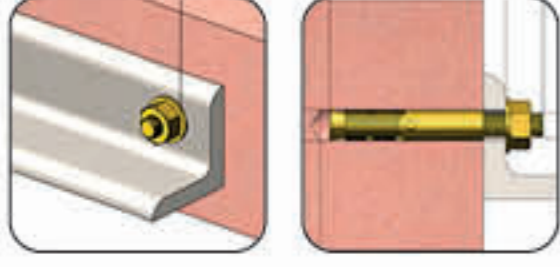

POWER



60 Watt



Yüksek kaliteli ısıtıcı rezistans sayesinde hızlı ısıtma yapar.

123 Ürün Kodu	★ Özellik	📦 Kutu Adedi	📦 Koli Adedi	\$ Fiyat
KUP8195	60 W	24 Adet	96 Adet	5.00 \$

KUPA LEHİM TELİ

- Lehimleme sonrası bıraktığı atık şeffaftır.
- Kahverengi leke bırakmaz.
- Korozif değildir.
- Yayılması ekstra hızlıdır.
- Kısa devreleri, lehim sarkıtlarını önler.

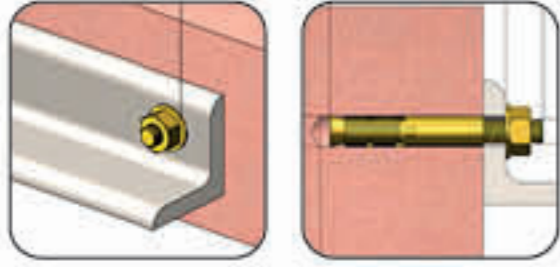

POWER

**Hızlı
Performans**

Yüksek kurşunlu içeriği ile 50 gr içerir.



123 Ürün Kodu	★ Özellik	📦 Kutu Adedi	📦 Koli Adedi	\$ Fiyat
KUP8207	50 gr	30 Adet	240 Adet	1.85 \$

TYSON ZIMBA TELİ 13/8"

- Çeşitli zimba makinelerinde kullanılabilen bu tel, ahşap, plastik, kumaş gibi farklı malzemelerde etkili ve temiz tutuş sağlar.

**2X
FASTER**

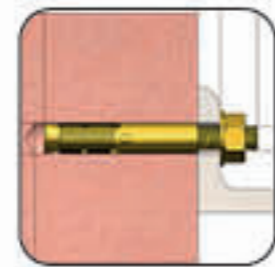
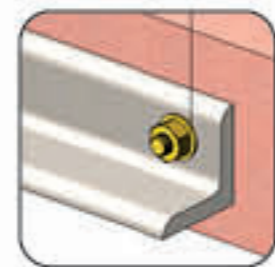

Mekanik zimba makineleriyle uyumlu

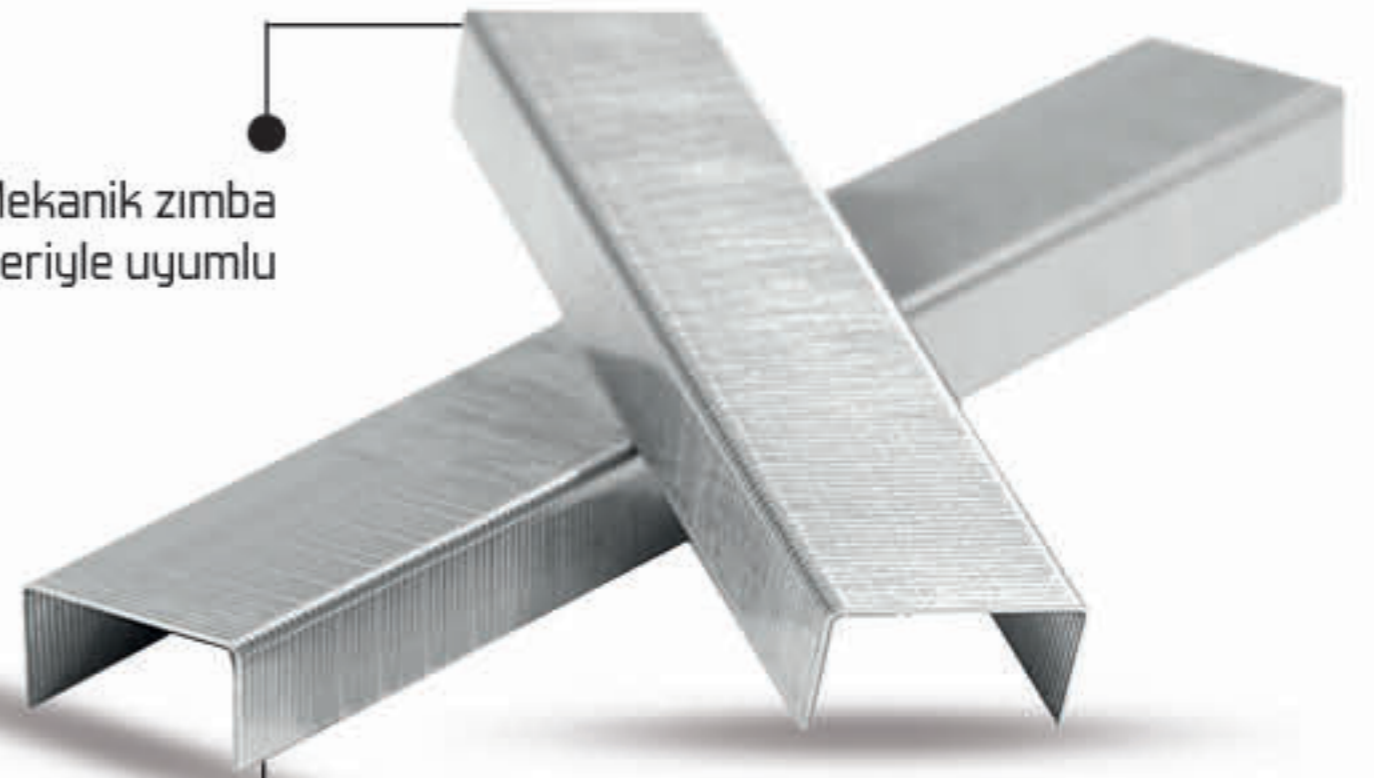

Yüksek kaliteli çelik, uzun ömürlü kullanım

13 mm

123 Ürün Kodu	★ Özellik	📦 Kutu Adedi	📦 Koli Adedi	\$ Fiyat
TYS9120	13/8"	5000 Adet	50 Paket	2.05 \$

KUPA MUM SİLİKON TABANCASI

- Akma yapmadan kontrollü ve temiz uygulama yapar.
- Uzun süreli kullanımlarda el yorgunluğunu azaltır.

POWER



**HIZLI
ISINMA**



80 Watt



10 Watt



60 Watt

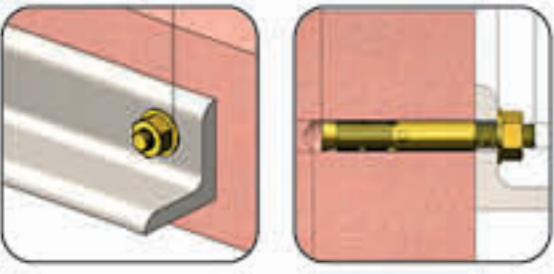

123 Ürün Kodu	★ Özellik	📦 Koli Adedi	\$ Fiyat
KUP8210	10 Watt Düğmeli	96 Adet	4.10 \$
KUP8211	60 Watt Düğmeli	48 Adet	6.60 \$
KUP8212	80 Watt Düğmeli	48 Adet	8.25 \$

TYSON MUM SİLİKON

- Güçlü yapışma performansı, hızlı erime özelliği ve pürüzsüz akış yapısı ile hem profesyonel hem de hobi amaçlı kullanımlarda güvenilir sonuçlar sunar.
- Şeffaf yapısı sayesinde uygulama sonrası temiz ve estetik bir görünüm sağlar.

**2X
FASTER**

HIZLI ISINMA

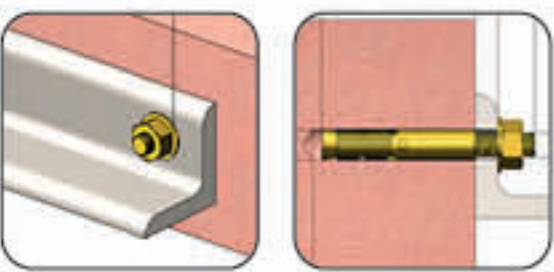

PROSERIES



**1
KG**



123 Ürün Kodu	★ Özellik	📦 Kutu Adedi	📦 Koli Adedi	\$ Fiyat
TYS9123	İnce	1 Kg	20 Kg	7.00 \$
TYS9124	Kalın	1 Kg	20 Kg	7.00 \$



TYSON®

PROFESSIONAL HAND TOOLS

TYSON TEMİZLİK VE BULAŞIK ELDİVENİ

- El sağlığını koruyarak işlerinizi daha güvenli ve hijyenik bir şekilde yapmanızı sağlar.
- Esnek yapısı sayesinde ele tam oturur ve hareket kabiliyetini kısıtlamaz.
- İnce dokusu sayesinde parmak hassasiyeti gerektiren işlerde rahatlıkla kullanılabilir.

PROSERIES

2X
FASTER

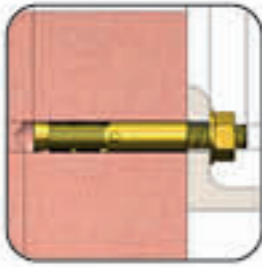
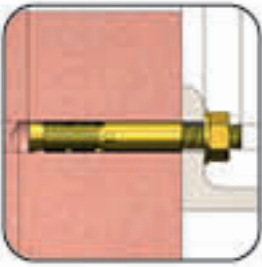

Doğal lateks ince ve kaygan yapısı ile parmak hassasiyetini kaybetmeden çalışılabilir.

123 Ürün Kodu	★ Özellik	📦 Kutu Adedi	📦 Koli Adedi	💰 Fiyat
TY59003	8 - 8,5	30 Çift	240 Adet	0.85 \$
TY59004	9 - 9,5	30 Çift	240 Adet	0.85 \$
TY59005	10 - 10,5	30 Çift	240 Adet	0.85 \$





KUPA HAZIR SİNEKLİK

- Pencere ve kapı gibi alanlarda böcek ve haşerelere karşı etkili koruma sağlayan pratik ve dayanıklı bir sineklik çözümdür.
- Kolay montaj imkanı sunar ve hafif yapısıyla kullanım kolaylığı sağlar.

**Hızlı
Performans**

YENİ

Kapı ve pencerelerin
kapanmasını
engellemez.



123 Ürün Kodu	★ Özellik	📦 Kutu Adedi	📦 Koli Adedi	\$ Fiyat
KUP8250	Tek Kanat	50 Adet	300 Adet	1.50 \$
KUP8251	Çift Kanat	50 Adet	300 Adet	2.05 \$

KUPA HAZIR SİNEKLİK BANDI

- Pencere ve kapı gibi alanlarda böcek ve haşerelere karşı etkili koruma sağlayan pratik ve dayanıklı bir sineklik çözümdür.
- Kolay montaj imkanı sunar ve hafif yapısıyla kullanım kolaylığı sağlar.

YENİ

**Hızlı
Performans**

Kapı ve pencerelerin
kapanmasını
engellemez.



123 Ürün Kodu	★ Özellik	📦 Kutu Adedi	📦 Koli Adedi	\$ Fiyat
KUP8253	7.5 mm x 4 mt.	50 Adet	300 Adet	0.60 \$
KUP8254	7.5 mm x 5.6 mt.	50 Adet	300 Adet	0.87 \$



 **KUPA**[®]
Hand tools

KUPA ALÜMİNYUM SİNEKLİK

- Dayanıklı alüminyum malzemeden üretilen bu profiller, uzun ömürlü kullanım, kolay montaj ve estetik bir görünüm sağlar.
- Özellikle yaz aylarında artan sinek, sivrisinek ve diğer uçan haşerelere karşı etkili bir çözüm sunar.
- Alüminyum, paslanmaz yapısı sayesinde nemli bölgelerde bile sorunsuz şekilde kullanılabilir.

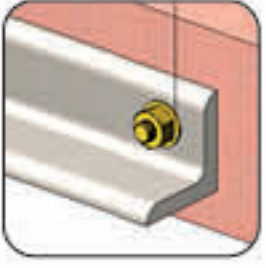
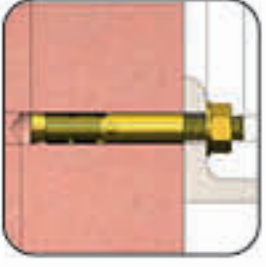

YENİ

**2X
FASTER**



HIRDAVAT GRUBU

123 Ürün Kodu	★ Özellik	📦 Koli Adedi	\$ Fiyat
KUP8284	80 cm x 30 mt.	1 Adet	57.95 \$
KUP8285	100 cm x 30 mt.	1 Adet	72.43 \$
KUP8286	120 cm x 30 mt.	1 Adet	86.92 \$

2X UZUN ÖMÜR!

KUPA FİBERGLASS SİNEKLİK

- Kapı ve pencerelerde sinek ve diğer uçucu haşerelerden korunmak için, uv dayanımı olan sineklik teli çeşidir.
- Fiberglass yani cam elyafından yapıldığı için yangına karşı diğer tekstil sineklik tüllerine göre dayanıklıdır.

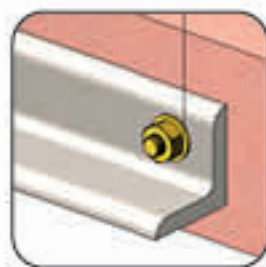
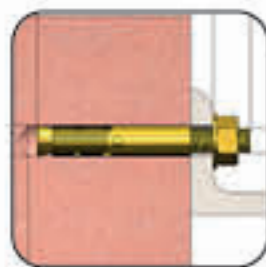

YENİ

2X UZUN ÖMÜR!



123 Ürün Kodu	★ Özellik	📦 Koli Adedi	\$ Fiyat
KUP8280	80 cm x 30 mt.	10 Adet	21.75 \$
KUP8281	100 cm x 30 mt.	10 Adet	27.20 \$
KUP8282	120 cm x 30 mt.	10 Adet	32.64 \$
KUP8283	140 cm x 30 mt.	10 Adet	38.07 \$

**2X
FASTER**



TYSON[®]
PROFESSIONAL HAND TOOLS

TYSON ALÜMİNYUM TELESKOPIK MERDİVEN

- Yüksekliği ayarlanabilir, kullanımı pratik, taşınması ve saklanması kolay olan çok avantajlı bir üründür.
- Uzunluğunun, katlanmış autosteps özelliği sayesinde her basamak yüksekliğince ayarlanabilir olması, dikey yüzeylerde 3,8 metreye kadar farklı yüksekliklere ayarlayabilmenizi ve rahatlıkla çalışabilmenizi sağlar.



150 kg ağırlık taşıma kapasitesi
150 kg weight capacity



Hafif yapısı ile pratik ve kolay taşınır.
Lightweight construction makes it practical and easy to carry.



Autosteps özelliği ile ayar yapabileceğiniz
Ability to configure settings with the Autosteps feature.



ISO 9001 ve EN131 Norm Belgeli
ISO 9001 and EN131 Certified

**EN
131**



Otomatik kilitlenebilir basamak özelliğine ek olarak "Soft Close" özelliği sayesinde güvenli ve yavaş kapanır.



Kaymaz U ayak sayesinde sallanmaz, güven sağlar. Zemine zarar vermez.

YENİ



CE

**ISO
9001:2015**

123 Ürün Kodu	★ Özellik	📦 Koli Adedi	\$ Fiyat
TYS9145	260 cm - 9 Basamak	1 Adet	116 \$
TYS9146	290 cm - 10 Basamak	1 Adet	133 \$
TYS9147	320 cm - 11 Basamak	1 Adet	142 \$
TYS9148	380 cm - 13 Basamak	1 Adet	165 \$

TYSON ALÜMİNYUM A-TİPİ TELESKOPIK MERDİVEN

- Yüksekliği ayarlanabilir, kullanımı pratik, taşınması ve saklanması kolay olan çok avantajlı bir üründür.
- Uzunluğunun, katlanmış autosteps özelliği sayesinde her basamak yüksekliğince ayarlanabilir olması, dikey yüzeylerde 3,8 metreye kadar farklı yüksekliklere ayarlayabilmenizi ve rahatlıkla çalışabilmenizi sağlar.



150 kg ağırlık taşıma kapasitesi
150 kg weight capacity



Hafif yapısı ile pratik ve kolay taşınır.
Lightweight construction makes it practical and easy to carry.



Autosteps özelliği ile ayar yapabileceğiniz
Ability to configure settings with the Autosteps feature.



ISO 9001 ve EN131 Norm Belgeli
ISO 9001 and EN131 Certified

PROSERIES

Kaymaz U ayak sayesinde sallanmaz, güven sağlar. Zemine zarar vermez.

YENİ



CE

**ISO
9001:2015**

123 Ürün Kodu	★ Özellik	📦 Koli Adedi	\$ Fiyat
TYS9149	2.2+2.2 metre 7+7 Basamak	1 Adet	240 \$

KUPA LUX YAĞMURLUK

- %100 Polyester çift katman PVC ile kaplanmıştır.
- Su geçirmez yapı
- Kapüşonlu
- Özel kaplaması sayesinde suya karşı dayanıklıdır.



PROSERIES

Kalın PVC malzeme sayesinde yağmur, rüzgar ve çamura karşı tam koruma sağlar.



123 Ürün Kodu	★ Özellik	📦 Koli Adedi	\$ Fiyat
KUP8300	Sarı	50 Adet	5.60 \$
KUP8301	Yeşil	50 Adet	5.60 \$
KUP8302	Lacivert	50 Adet	5.60 \$



TYSON PREMIUM YAĞMURLUK

- %100 Polyester çift katman PVC ile kaplanmıştır.
- Su geçirmez yapı
- Kapüşonlu



PROSERIES

**LASTIKLI
KOLLUKLAR**

**FERMUARLI
KAPAMA**

123 Ürün Kodu	★ Özellik	📦 Koli Adedi	\$ Fiyat
TYS9035	Sarı	50 Adet	6.25 \$
TYS9036	Yeşil	50 Adet	6.25 \$
TYS9037	Lacivert	50 Adet	6.25 \$



TYSON PREMIUM TAKIM YAĞMURLUK

PROSERIES

- %100 Polyester çift katman PVC ile kaplanmıştır.
- Su geçirmez yapı
- Kapüşonlu



LASTİKLİ
KOLLUKLAR

FERMUARLI
KAPAMA

123 Ürün Kodu	★ Özellik	📦 Koli Adedi	\$ Fiyat
TYS9045	Sarı	50 Adet	11.20 \$
TYS9046	Yeşil	50 Adet	11.20 \$
TYS9047	Lacivert	50 Adet	11.20 \$



TYSON BALIKÇI TAKIM YAĞMURLUK

PROSERIES

- %100 Polyester çift katman PVC ile kaplanmıştır.
- Su geçirmez yapı
- Kapüşonlu

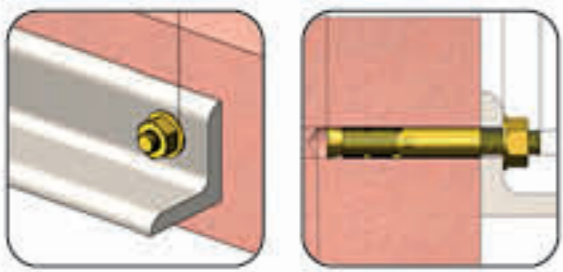

123 Ürün Kodu	★ Özellik	📦 Koli Adedi	\$ Fiyat
TYS9011	Haki Yeşil	12 Adet	19.00 \$

TYSON KAPI VE PENCERE FİTİL BANDI

PROSERIES

2X UZUN ÖMÜR!

Yüksek yapışkanlık ve esneklik özellikleriyle hem iç mekanlarda hem de dış mekanlarda güvenle uygulanabilir.

- Kapı ve pencerelerdeki açıklıkları kapatarak soğuk geçmesine engel olan kapı ve pencere fitilidir.
- Kendinden yapışkanlı kapı ve pencere için d tip kauçuk bant.
- Ayırılabilir 2'li bant olarak kapı, tekli olarak pencerelerde kullanılır.
- Kapılar için 2 pencereler için 1 bant kullanılır.
- Soğuk havalarda izolasyon sağlayıp evinizi sıcak tutar.



123 Ürün Kodu	★ Özellik	📦 Koli Adedi	\$ Fiyat
TY9006	Beyaz	8 Adet	17.50 \$
TY9007	Kahve	8 Adet	17.50 \$

2X
FASTER

D

9-6 mm

2x50 mt.

KUPA DERZ BANDI

Hızlı
Performans

- Süper emici özelliği sayesinde suyu içine hapseder.
- Kullanım kolaylığı sağlar ve uzun ömürlüdür.

derz uygulamalarında mükemmel uyum sağlar ve hızlı bir sonuç elde edilmesine yardımcı olur.

2X UZUN ÖMÜR!



123 Ürün Kodu	★ Özellik	📦 Koli Adedi	\$ Fiyat
KUP6042	50 mm x 45 Yrd.	72 Adet	1.43 \$
KUP6043	50 mm x 90 Yrd.	48 Adet	2.62 \$
KUP6044	100 mm x 90 Yrd.	24 Adet	5.20 \$

KUPA KOLİ BANDI "ŞEFFAF"

- Güçlü yapışma özelliği ve dayanıklı malzemesi ile paketleme işlerinizi hızlı ve güvenli bir şekilde tamamlamanızı sağlar.
- Hem ev hem de profesyonel kullanım için ideal bir üründür.

2X UZUN ÖMÜR!



Holtmelt özel yapışkanlı şeffaf yapısı sayesinde ambalajlarınızın görünümünü bozmadan kullanabilirsiniz.



HIRDAVAT GRUBU

123 Ürün Kodu	★ Özellik	📦 Koli Adedi	\$ Fiyat
KUP6019	45 mm x 40 mt.	96 Adet	0.60 \$
KUP6020	45 mm x 100 Yard	72 Adet	1.08 \$

KUPA MASKELEME BANDI

- Hassas projelerde yüksek performans sergileyerek yüzeylerin zarar görmesini engeller.
- Sıcak ortamlarda bile performans kaybı yaşanmasını engeller.

2X UZUN ÖMÜR!



Kolayca yapışır ve sorunsuz bir şekilde çıkarılabilir. Isıya dayanıklıdır.



123 Ürün Kodu	★ Özellik	📦 Koli Adedi	\$ Fiyat
KUP6024	24 mm x 25 Yard	72 Adet	0.40 €
KUP6025	36 mm x 25 Yard	48 Adet	0.63 €
KUP6026	45 mm x 25 Yard	36 Adet	0.77 €

KUPA TAMİR BANDI

- Güçlü yapışma gücü ve dayanıklı yapısıyla çeşitli onarımlar ve sızdırmazlık işlemleri için mükemmel bir çözümdür.

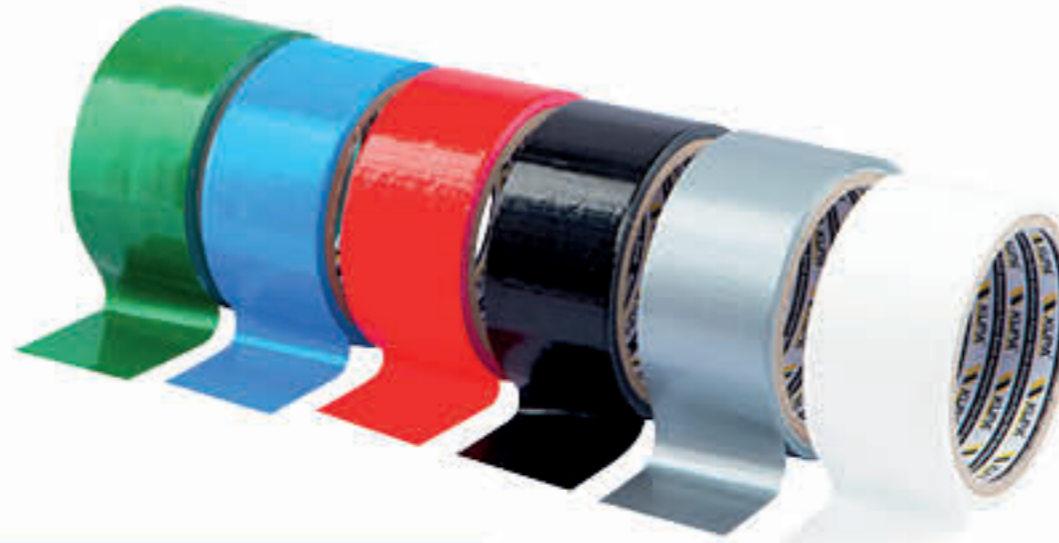

123 Ürün Kodu	★ Özellik	📦 Koli Adedi	\$ Fiyat
KUP6027	Mavi	96 Adet	0.75 \$
KUP6028	Gri	96 Adet	0.75 \$
KUP6029	Siyah	96 Adet	0.75 \$
KUP6030	Sarı	96 Adet	0.75 \$
KUP6031	Kırmızı	96 Adet	0.75 \$
KUP6032	Yeşil	96 Adet	0.75 \$
KUP6033	Beyaz	96 Adet	0.75 \$

**Hızlı
Performans**

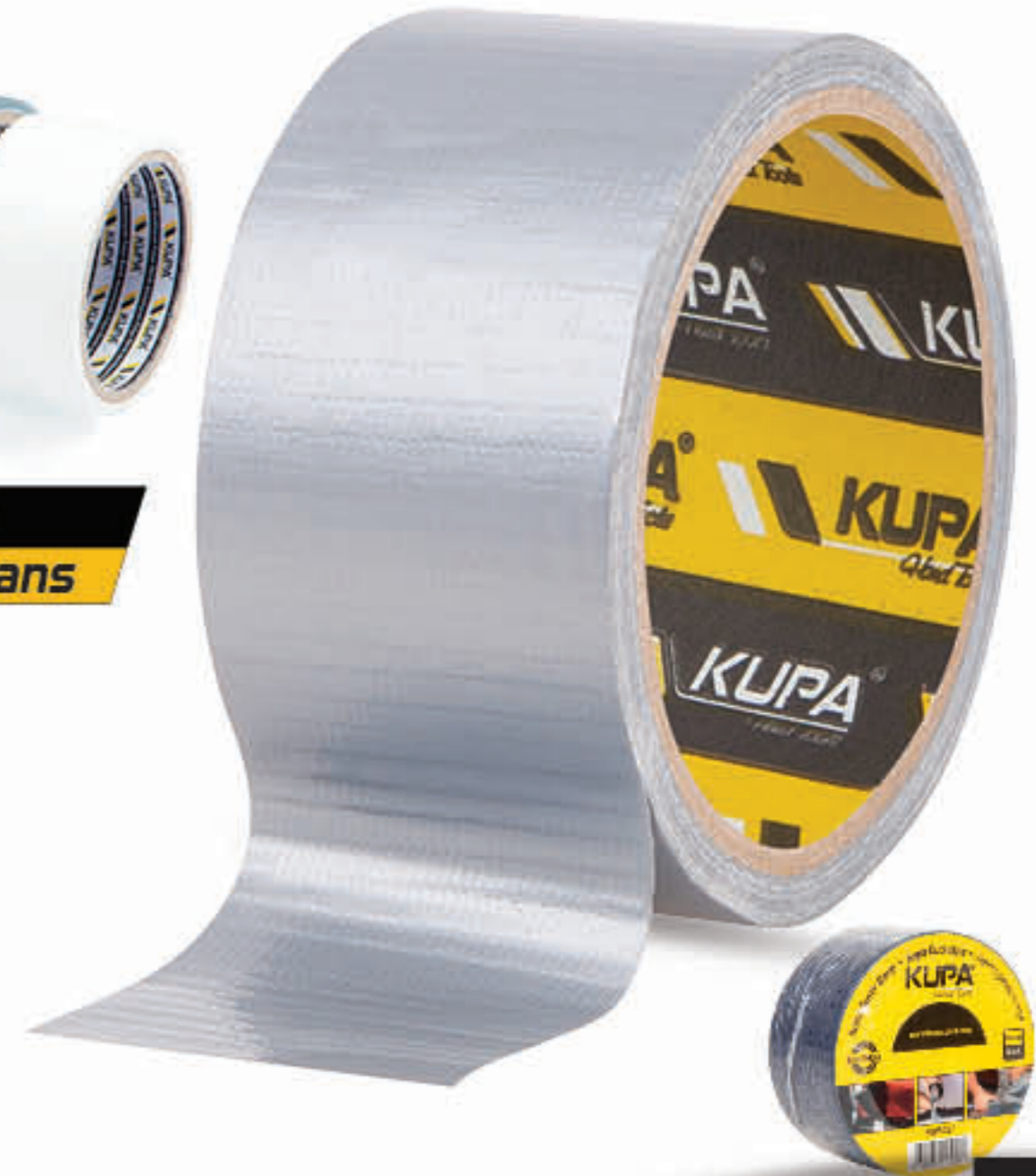
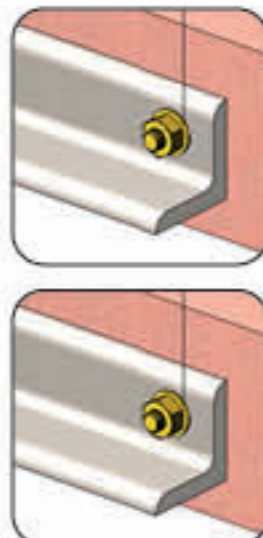

KUPA FOLYO BANT ALÜMİNYUM

2X UZUN ÖMÜR!

Buhar ve nem geçişine karşı etkili sızdırmazlık sunar.

- Isıya, neme ve dış etkenlere karşı dayanıklı yapısı sayesinde küçük ve orta ölçekli yalıtım ve sızdırmazlık uygulamalarında pratik kullanım sunar.

- Isıyı yansıtma özelliği sağlar, güçlü yapışkan tabakası sayesinde uygulandığı yüzeye uzun süreli tutunur.



123 Ürün Kodu	★ Özellik	📦 Koli Adedi	\$ Fiyat
KUP6040	44 mm x 10 mt.	36 Adet	0.78 \$
KUP6034	44 mm x 20 mt.	36 Adet	1.48 \$

KUPA FOLYO BANT TAKVİYELİ

2X UZUN ÖMÜR!

-20 °C ile +120 °C arası sıcaklıklara dayanıklıdır. Akrilik esaslı yüksek yapışma gücüne sahiptir.

- Isıya, neme ve dış etkenlere karşı dayanıklı yapısı sayesinde küçük ve orta ölçekli yalıtım ve sızdırmazlık uygulamalarında pratik kullanım sunar.

- Isıyı yansıtma özelliği sağlar, güçlü yapışkan tabakası sayesinde uygulandığı yüzeye uzun süreli tutunur.

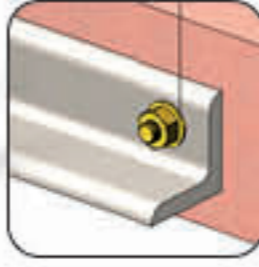

123 Ürün Kodu	★ Özellik	📦 Koli Adedi	\$ Fiyat
KUP6035	44 mm x 20 mt.	36 Adet	2.10 \$

KUPA İKAZ BANDI

**Hızlı
Performans**

- Güvenliği artırmak ve dikkat çekmek için ideal bir üründür.
- Dayanıklı malzemesi ile uzun süreli kullanım imkanı sunar.

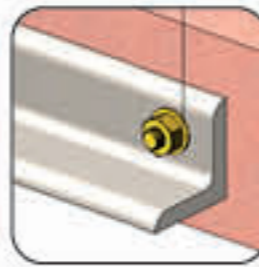
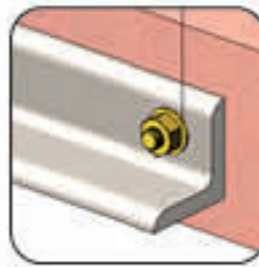

Parlak renkleri sayesinde dikkat çekici ve etkili bir uyarı sağlar.

123 Ürün Kodu	★ Özellik	📦 Koli Adedi	\$ Fiyat
KUP6064	Kup10 Küçük	24 Adet	1.20 \$
KUP6065	Kup10 Büyük	12 Adet	1.85 \$
KUP6053	Kupa 100 mt.	24 Adet	1.70 \$
KUP6054	Kupa 200 mt.	12 Adet	2.95 \$

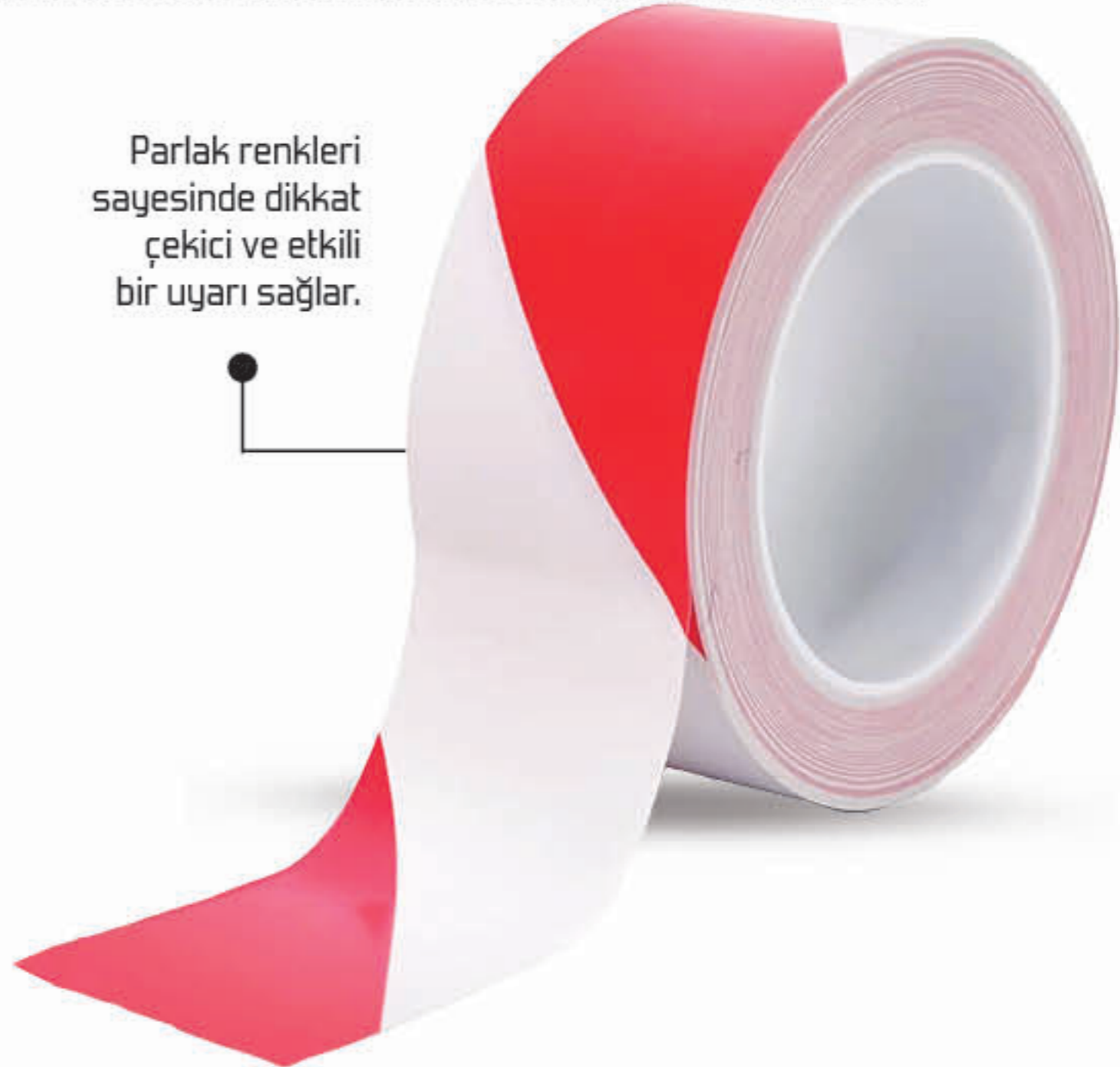

KUPA PVC KANAL BANDI SİYAH

-Neme, pasa, aşınmaya, çürümeye, asit ve alkaliere karşı dayanıklıdır.
-Tüm hava şartlarına karşı koruma etkisi mevcuttur.

YENİ



İzole bant formülü sayesinde kablo, kanal ve borularda sağlam tutuş sunar.

HIRDAVAT GRUBU

Hızlı Performans

123 Ürün Kodu	★ Özellik	📦 Koli Adedi	\$ Fiyat
KUP6041	48 mm x 20 Yard	144 Adet	1.73 \$

TYSON SAKIZ BANT

- Çatı sızıntıları, tenteler, oluklar, dış mekan ekipmanları, mobil evler, PVC ve sıhhi tesisat boruları, bağlantı yerleri, havalandırma delikleri, hava kanalları vb. için uygundur.

YENİ

120°C
Dayanıklı



Su, hava ve nem geçirmez tamirlerde profesyonel sonuç sağlar.

Hızlı Performans

123 Ürün Kodu	★ Özellik	📦 Koli Adedi	\$ Fiyat
TYS9126	48 mm x 2 mt.	120 Adet	1.25 \$
TYS9127	72 mm x 2 mt.	96 Adet	1.90 \$
TYS9128	96 mm x 2 mt.	60 Adet	2.50 \$



TYSON ERİYEN BANT

-Hem acil durum tamir işleri hem de kalıcı kaplamalar için idealdir.
-Borulardaki su, buhar veya yağ sızıntılarında kullanılır.
-Elektrik ve su yalıtımında kullanılır.

Hızlı Performans

20 mm
3 mt.



2X
UZUNLUĞUNUN
"2 KATI"
ESNER!

Kendinden kaynayıp birleşen yapışkansız tamir bantıdır.

GERDİR VE SAR



123 Ürün Kodu	★ Özellik	📦 Kutu Adedi	📦 Koli Adedi	\$ Fiyat
TYS9119	20 mm x 3 mt.	24 Adet	288 Adet	1.90 \$

KUPA KAPI ALTI İZOLASYON BANTI

-İç ve dış mekan uygulamalarında, ahşap, metal, cam gibi çeşitli yüzeylerde kolaylıkla kullanılır.
-Toz, haşere ve rüzgar girmesini engeller.
-Isı yalıtımı sağlar.

YENİ

4CMx3MT

Hızlı Performans



Very High Bond özelliği sayesinde, tam bir yapışma sağlar ve uzun süreli kullanım sunar.



123 Ürün Kodu	★ Özellik	📦 Kutu Adedi	📦 Koli Adedi	\$ Fiyat
KUP6100	4 cm x 3 mt.	20 Adet	240 Adet	2.15 \$

KUPA SIZDIRMAZLIK BANTI

- Özellikle lavabo, küvet ve banyo alanlarında su sızıntılarını engellemek için geliştirilmiş yüksek kaliteli bir sızdırmazlık bandıdır. Dayanıklı ve esnek yapısı, suyun geçtiği her noktada etkili bir bariyer oluşturur.

YENİ

38MMx3.2MT

Hızlı Performans

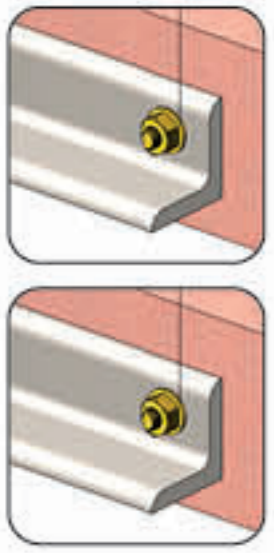

Very High Bond özelliği sayesinde, tam bir yapışma sağlar ve uzun süreli kullanım sunar.

123 Ürün Kodu	★ Özellik	📦 Kutu Adedi	📦 Koli Adedi	\$ Fiyat
KUP6101	38 mm x 3.2 mt.	20 Adet	80 Adet	2.05 \$

KUPA ÇİFT TARAFLI KÖPÜK BANT

- Hafif montaj, dekorasyon, reklam uygulamaları ve genel ev-büro kullanımında güçlü yapıştırma sağlar.
- Köpük gövdesi sayesinde yüzeylerin pürüzlülüğünü tolere eder ve güçlü yapışma performansı sunar.

POWER

2X UZUN ÖMÜR!

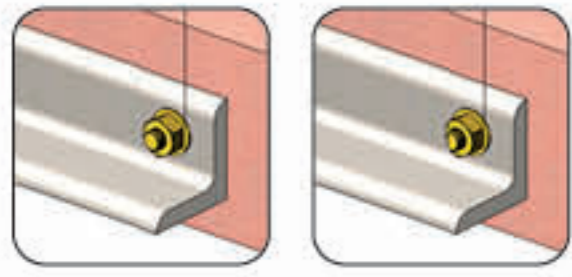

Her iki yüzeyde de güçlü tutuş sunar, sabitleme işlemlerinde yüksek verimlidir.

123 Ürün Kodu	★ Özellik	📦 Koli Adedi	\$ Fiyat
KUP6037	18 mm x 2 mt.	250 Adet	0.31 \$
KUP6038	25 mm x 2 mt.	200 Adet	0.37 \$

KUPA AKRİLİK SİLİKONİZE BANT KIRMIZI

- Güçlü yapışma özelliği ve dayanıklı malzeme yapısıyla, yüksek performans ve güvenilirlik sunar.
- Endüstriyel ve ticari uygulamalarda ideal olan bu bant, özellikle güçlü ve kalıcı yapıştırmalar gerektiren alanlarda kullanılır.

Very High Bond özelliği sayesinde, tam bir yapışma sağlar ve uzun süreli kullanım sunar.



**Hızlı
Performans**

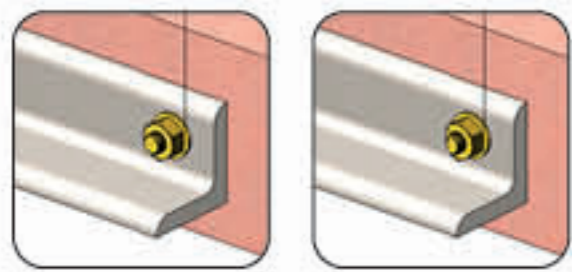

123 Ürün Kodu	★ Özellik	📦 Kutu Adedi	📦 Koli Adedi	\$ Fiyat
KUP6036	18 mm x 2 Yard	48 Adet	288 Adet	0.52 \$

KUPA TEFLON BANT

2X UZUN ÖMÜR!

- İçme suyu hatları için uygundur.
- Hızlı uygulama
- Sıvı ve hava hatlarındaki tüm dişi bağlantılarda kullanılabilir.



Kimyasal maddelere karşı yüksek direnç gösterir,

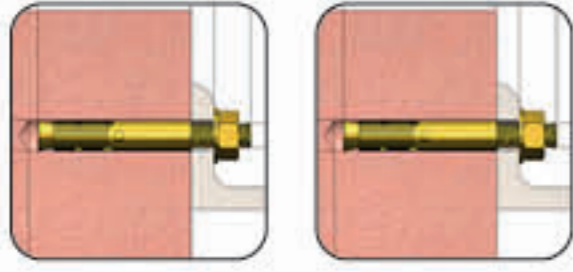

123 Ürün Kodu	★ Özellik	📦 Kutu Adedi	📦 Koli Adedi	\$ Fiyat
KUP6055	Teflon	250 Adet	1000 Adet	0.16 \$
KUP6059	Jumbo	100 Adet	500 Adet	0.50 \$

KUPA DOĞALGAZ TEFLON BANT

2X UZUN ÖMÜR!

- Benzin, petrol yağları, gaz ve doğalgaz borularının bağlantı ve montajında kullanılır.
- Hızlı uygulama
- Geniş bir sıcaklık aralığında etkili çalışır.



Gaz kaçaklarını önleyici yüksek kalitede özelliğindedir.

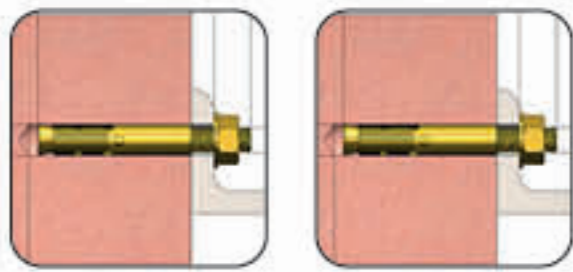

123 Ürün Kodu	★ Özellik	📦 Kutu Adedi	📦 Koli Adedi	\$ Fiyat
KUP6056	Doğalgaz	250 Adet	1000 Adet	0.42 \$

KUPA ELEKTRİK İZOLASYON BANDI

- Yüksek kaliteli ve dayanıklı bir bant çözümdür.
- Kuvvetli yapışkan, uzun süreli tutuş sağlar.



10 Adet fiyatıdır.

123 Ürün Kodu	★ Özellik	📦 Koli Adedi	\$ Fiyat
KUP6045	Siyah	50 Paket	3.80 \$
KUP6046	Beyaz	50 Paket	3.80 \$
KUP6047	Kırmızı	50 Paket	3.80 \$
KUP6048	Karışık	50 Paket	3.80 \$



KUP10 ELEKTRİK İZOLASYON BANDI

- Yüksek kaliteli ve dayanıklı bir bant çözümdür.
- Kuvvetli yapışkan, uzun süreli tutuş sağlar.



10 Adet fiyatıdır.

123 Ürün Kodu	★ Özellik	📦 Koli Adedi	\$ Fiyat
KUP6070	Siyah	50 Paket	2.40 \$
KUP6071	Beyaz	50 Paket	2.40 \$



KUPA SARI-SİYAH KAYDIRMAZ BANT

2X UZUN ÖMÜR!

- Özellikle yoğun trafiğe maruz kalan zeminlerde, merdivenlerde ve endüstriyel alanlarda etkili bir çözümdür.

- Yüksek yapışkan gücü ve aşınmaya karşı dayanıklı yüzeyi sayesinde uzun ömürlü kullanım sunar.

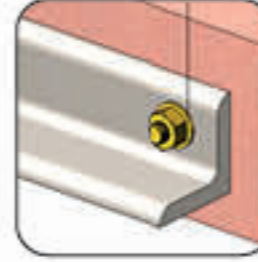

123 Ürün Kodu	★ Özellik	📦 Koli Adedi	\$ Fiyat
KUP6062	25 mm x 15 mt.	72 Adet	5.00 \$
KUP6063	50 mm x 15 mt.	36 Adet	9.84 \$

KUPA KAYDIRMAZ BANT

2X UZUN ÖMÜR!

- Kayma riskini azaltmak ve güvenliği artırmak için tasarlanmış yüksek kaliteli bir kaydırmaz banttir.

- Zemine mükemmel bir tutuş sağlayarak kaymayı engeller ve düşme kazalarını önler.

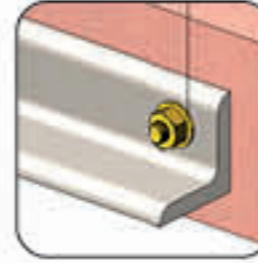

YENİ



123 Ürün Kodu	★ Özellik	📦 Koli Adedi	\$ Fiyat
KUP6049	25 mm x 5 mt.	144 Adet	1.63 \$
KUP6050	25 mm x 15 mt.	72 Adet	3.88 \$
KUP6051	50 mm x 5 mt.	72 Adet	2.86 \$
KUP6052	50 mm x 15 mt.	36 Adet	7.35 \$
	50 mm x 25 mt.	24 Adet	

KUPA FOSFORLU KAYDIRMAZ BANT

2X UZUN ÖMÜR!

- Gündüz depoladığı ışığı gece yansıtarak ek bir ışık olmadan parlar.

- Tüm hava şartlarına karşı koruma etkisi mevcuttur.

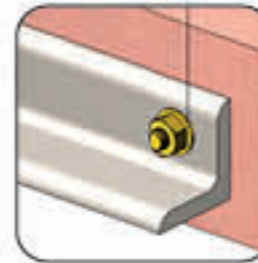

50MMx3MT

YENİ

Yeşil floresan folyosu sayesinde karanlıkta oldukça fazla parlar.



123 Ürün Kodu	★ Özellik	📦 Koli Adedi	\$ Fiyat
KUP6066	50 mm x 3 mt.	48 Adet	4.45 \$

KUPA BANT KESME MAKİNESİ

- Paketleme süreçlerinizi hızlandırmak ve verimliliği artırmak için ideal bir araçtır.
- Pratik kullanımı ve gelişmiş yapısı sayesinde, koli bantlama işlemlerinizi kolay ve hızlı bir şekilde gerçekleştirmenizi sağlar.

YENİ

POWER

**2X
FASTER**

**50 MM
Bant Geniřliđi**



Bant ucu aramadan hızlı ve hatasız ambalajlama yapmanızı sağlar.



123 Ürün Kodu	★ Özellik	📦 Kutu Adedi	📦 Koli Adedi	\$ Fiyat
KUP8058	Makine	1 Adet	24 Adet	6.90 \$

KUPA PRATİK BANT KESME APARATI

- Koli bantlarını hızlı ve düzgün bir şekilde kesmenizi sağlayan pratik bir araçtır.
- Ergonomik tasarımı sayesinde, hem profesyonel hem de ev kullanımı için mükemmeldir.
Kolayca banta ulaşmak, kesmek ve doğru uzunlukta kesim yapmak bu aparatla çok daha basittir.

YENİ

POWER

**2X
FASTER**

**50 MM
Bant Geniřliđi**

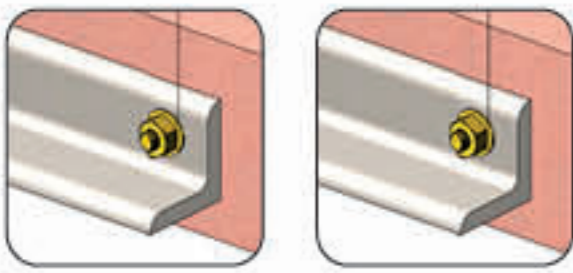

Bant ucu aramadan hızlı ve hatasız ambalajlama yapmanızı sağlar.

123 Ürün Kodu	★ Özellik	📦 Kutu Adedi	📦 Koli Adedi	\$ Fiyat
KUP8059	Aparat	1 Adet	360 Adet	0.90 \$

KUPA GRİ ASMA KİLİT

- Korozyona dirençli silindiri, krom kaplama çelik kancası ve çift kilitlemeli mekanizması ile uzun ömürlü ve güvenli kullanım sağlar.

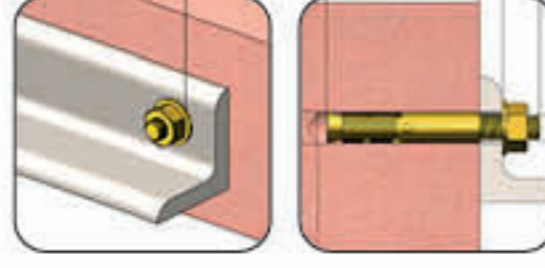

POWER



123 Ürün Kodu	★ Özellik	📦 Kutu Adedi	📦 Koli Adedi	\$ Fiyat
KUP0002	25 mm	12 Adet	600 Adet	0.58 \$
KUP0003	32 mm	6 Adet	240 Adet	0.85 \$
KUP0004	38 mm	6 Adet	240 Adet	1.02 \$
KUP0005	50 mm	6 Adet	120 Adet	1.67 \$
KUP0006	63 mm	6 Adet	60 Adet	2.44 \$

KUPA SARI ASMA KİLİT

- Darbeye dayanıklı gövdesi ve korozyona karşı dirençli pirinç silindiri ile uzun ömürlü bir kullanım sunar.

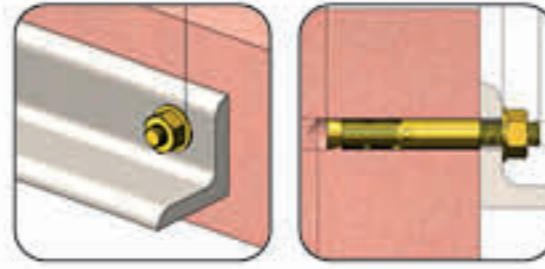

POWER



123 Ürün Kodu	★ Özellik	📦 Kutu Adedi	📦 Koli Adedi	\$ Fiyat
KUP0008	25 mm	12 Adet	600 Adet	0.77 \$
KUP0009	32 mm	6 Adet	240 Adet	1.00 \$
KUP0010	38 mm	6 Adet	240 Adet	1.20 \$
KUP0011	50 mm	6 Adet	120 Adet	1.88 \$
KUP0012	63 mm	6 Adet	60 Adet	2.55 \$

KUPA UZUN KANCA ASMA KİLİT GRİ

- Korozyona dirençli silindiri, krom kaplama çelik kancası ve çift kilitlemeli mekanizması ile uzun ömürlü ve güvenli kullanım sağlar.

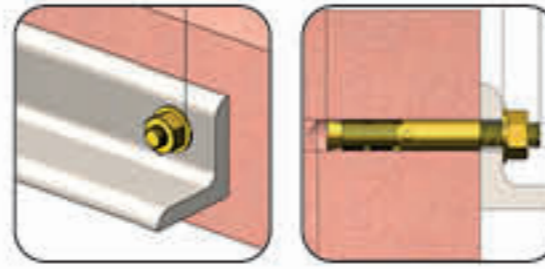

POWER



123 Ürün Kodu	★ Özellik	📦 Kutu Adedi	📦 Koli Adedi	\$ Fiyat
KUP0022	38 mm	6 Adet	240 Adet	1.20 \$
KUP0023	50 mm	6 Adet	120 Adet	1.85 \$
KUP0024	63 mm	6 Adet	60 Adet	2.65 \$

KUPA UZUN KANCA ASMA KİLİT SARI

- Darbeye dayanıklı gövdesi ve korozyona karşı dirençli pirinç silindiri ile uzun ömürlü bir kullanım sunar.

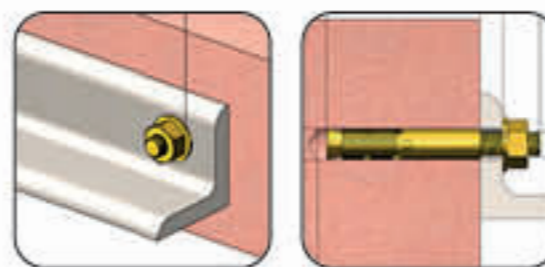

POWER



123 Ürün Kodu	★ Özellik	📦 Kutu Adedi	📦 Koli Adedi	\$ Fiyat
KUP0013	38 mm	6 Adet	240 Adet	1.42 \$
KUP0014	50 mm	6 Adet	120 Adet	2.13 \$
KUP0015	63 mm	6 Adet	60 Adet	2.85 \$

KUPA KAYAR MİLLİ ASMA KİLİT SARI

POWER

2X UZUN ÖMÜR!

- Güvenliğinizi artırmak için tasarlanmış, dayanıklı ve pratik bir kilit sistemidir.
- Sarı renk seçeneği ile estetik bir görünüm sunarken, kayar millî tasarımı sayesinde kolayca kullanılabilir. Bu asma kilit, çeşitli alanlarda güvenlik sağlamak için ideal bir çözümdür.
- 2 adet, yedek anahtar imkanı ile kullanım kolaylığı sağlar.

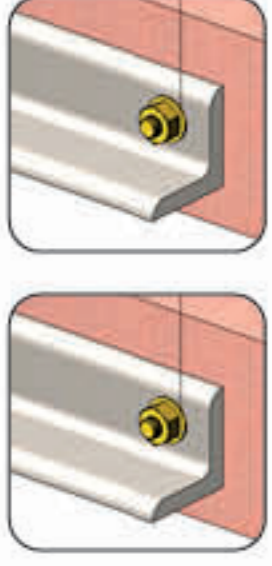

123 Ürün Kodu	★ Özellik	📦 Kutu Adedi	📦 Koli Adedi	\$ Fiyat
KUP0016	70 mm	12 Adet	48 Adet	6.25 \$
KUP0017	80 mm	12 Adet	48 Adet	7.15 \$
KUP0018	90 mm	12 Adet	48 Adet	7.65 \$

KUPA KAPI HİDROLİĞİ

POWER

2X UZUN ÖMÜR!

- Güvenli ve etkili bir kapı hidrolik sistemidir.
- Gümüş renkli estetik tasarımı ile modern bir görünüm sunarken, dayanıklı yapısı sayesinde uzun süreli kullanım sağlar.
- Bu hidrolik yay, kapama gücü mükemmel kapama ve çarpma hız ayarı yapmanızı sağlar.
- Sağ ve sol kullanım için uygundur, böylece esneklik ve kullanım kolaylığı sunar.

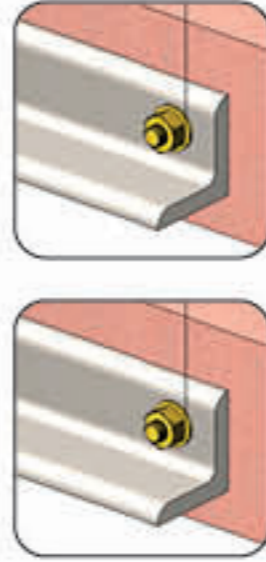

123 Ürün Kodu	★ Özellik	📦 Kutu Adedi	📦 Koli Adedi	\$ Fiyat
KUP8061	No:3	1 Adet	10 Adet	14.50 \$
KUP8069	No:4	1 Adet	10 Adet	21.40 \$

KUPA ÇEKMECE KİLİDİ "OVAL"

POWER

- Şık tasarımı sayesinde mobilyalarla uyum sağlar, sağlam yapısıyla uzun ömürlü kullanım sunar.
- Ofis, ev ve iş yerlerinde çekmece ve dolap güvenliği için pratik bir üründür.



123 Ürün Kodu	★ Özellik	📦 Kutu Adedi	📦 Koli Adedi	💰 Fiyat
KUP8170	Oval	12 Adet	240 Adet	1.07 \$



KUPA ÇEKMECE KİLİDİ "KARE"

POWER

- Kare tasarımı sayesinde modern mobilya tasarımlarıyla uyumludur ve sağlam metal yapısı uzun ömürlü kullanım sunar.
- Mandallı veya kilit mekanizması ile pratik kullanım sağlar.

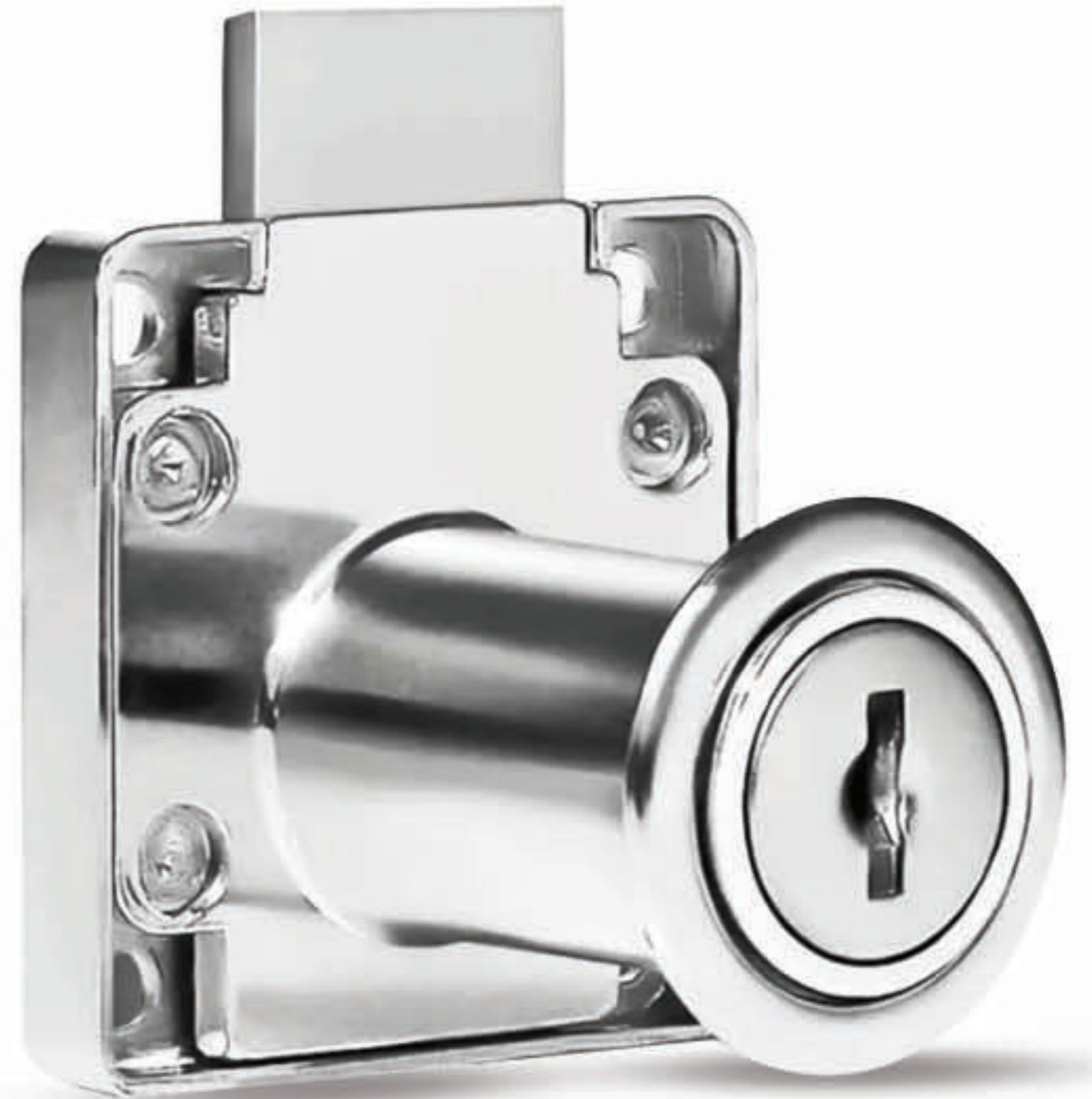

123 Ürün Kodu	★ Özellik	📦 Kutu Adedi	📦 Koli Adedi	💰 Fiyat
KUP8171	Kare	12 Adet	240 Adet	0.87 \$



KUPA BİSİKLET KİLİDİ

- 12 mm kalınlığında çelik halat ve 80 cm uzunluğu ile pratik kullanım sağlar.
- Bisikletinizin güvenliğini sağlamaya yardımcı olan ve dayanıklı yapısı ile uzun süreli kullanım sunar.

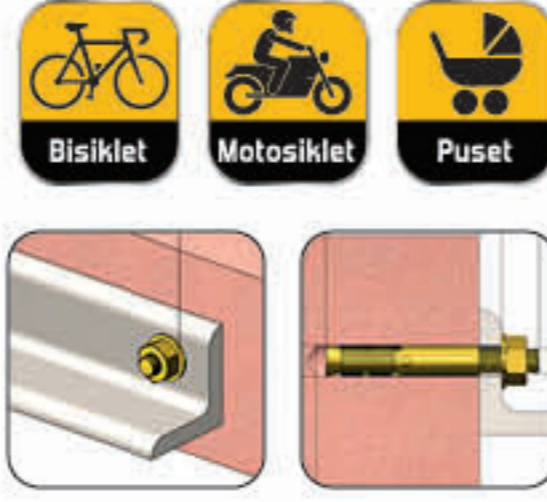

123 Ürün Kodu	★ Özellik	📦 Kutu Adedi	📦 Koli Adedi	\$ Fiyat
KUP8168	12x800 mm	1 Adet	120 Adet	2.50 \$



KUPA MOTOSİKLET KİLİDİ

- Motosiklet, bisiklet ve scooter gibi araçlar için yüksek güvenlik sağlamak amacıyla tasarlanmış dayanıklı ve pratik bir kilit sistemidir.

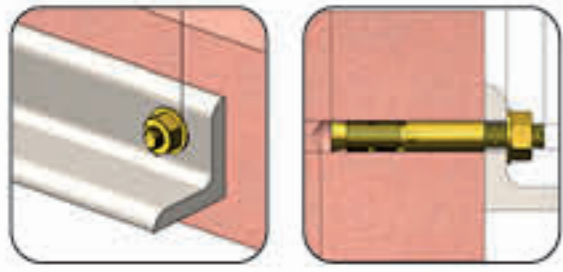

123 Ürün Kodu	★ Özellik	📦 Kutu Adedi	📦 Koli Adedi	\$ Fiyat
KUP8167	22x1500 mm	1 Adet	20 Adet	12.25 \$



KUPA BAGAJ LASTİĞİ

- Esnek yapısı sayesinde farklı boyutlardaki yükleri kolayca kavrar ve sabitler.
- Uçlarında bulunan güçlü metal kancalar ile sağlam tutuş sağlar.

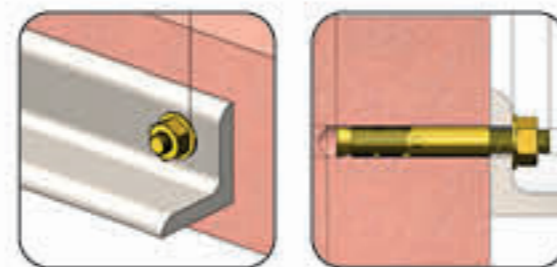

POWER

123 Ürün Kodu	★ Özellik	📦 Kutu Adedi	📦 Koli Adedi	\$ Fiyat
KUP8233	Lastik	12 Adet	240 Adet	1.84 \$



8 mm kalınlık
90 cm Uzunluk

Lateks iç çekirdek,
PVC dış kaplama, çelik
kanca

KUPA ÇELİK HALATLI EMNİYET MANDALI

- Güvenlik ve dayanıklılık sağlayan pratik bir çözümdür.
- Çelik halat yapısı, pencere veya kapı gibi Pimapen sistemlerinizin güvenliğini artırırken estetik bir uyum sağlar.
- Bu kilit, dışarıdan gelecek her türlü müdahaleye karşı yüksek derecede koruma sunar ve çocuk güvenliği için ideal bir tercihtir.

Montaj **300 Kg** **Çelik** **Anahtarlı**
Vidalı **Taşıma** **Halat** **With Key**

BAS
KİLİTLE

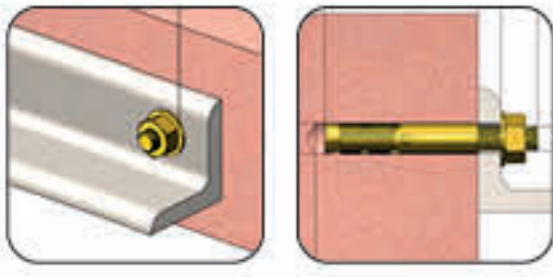

POWER

123 Ürün Kodu	★ Özellik	📦 Koli Adedi	\$ Fiyat
KUP8192	Beyaz	100 Adet	3.80 \$
KUP8193	Açık Kahve	100 Adet	4.05 \$



KUPA PVC ÇEKME Lİ EMNİYET KİLİTLERİ

- PVC, Ahşap, Alüminyum kapılarda ve pencerelerde kullanılabilir.
- Çocuk güvenliği sağlar.
- Hırsızlara karşı tedbir oluşturur.
- Extra güvenlik sağlar.

Zamak **Çekmeli**

POWER

Yüksek kaliteli plastik, dayanıklı ve hafif.

Estetik görünüm ile her türlü pencere modeline uyum sağlar.

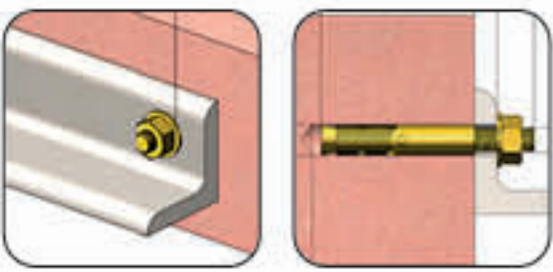

123 Ürün Kodu	★ Özellik	📦 Koli Adedi	\$ Fiyat
KUP8074	Beyaz	360 Adet	1.90 \$
KUP8166	Kahve	360 Adet	2.05 \$



KUP10®
— LOCKS 10

 **KUPA**®
Hand tools

KUPA KARABİNA GALVANİZ "YAYLI"

YENİ

- Kamyon, tekne, çadır gibi farklı alanlarda kullanabileceğiniz bu karabina, çok yönlü ve kullanışlıdır.

POWER

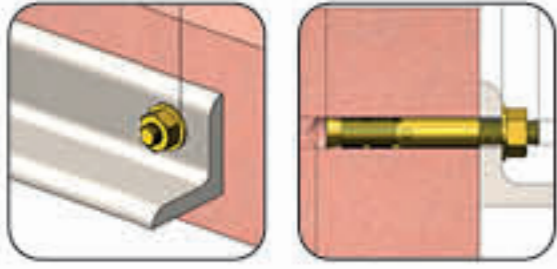

KULLANIM
KONFORLU

EXTRA
GÜÇLÜ



Paslanmaz çelik ve dayanıklı metal bileşenler, uzun ömürlü kullanım sunar.

123 Ürün Kodu	★ Özellik	📦 Kutu Adedi	📦 Koli Adedi	\$ Fiyat
KUP7070	4 mm	300 Adet	3000 Adet	0.19 \$
KUP7071	6 mm	100 Adet	1000 Adet	0.27 \$
KUP7072	8 mm	50 Adet	400 Adet	0.51 \$
KUP7073	10 mm	25 Adet	200 Adet	0.80 \$
KUP7074	12 mm	10 Adet	100 Adet	1.57 \$

KUPA KARABİNA "VİDALI"

YENİ

- Kamyon, tekne, çadır gibi farklı alanlarda kullanabileceğiniz bu karabina, çok yönlü ve kullanışlıdır.

POWER

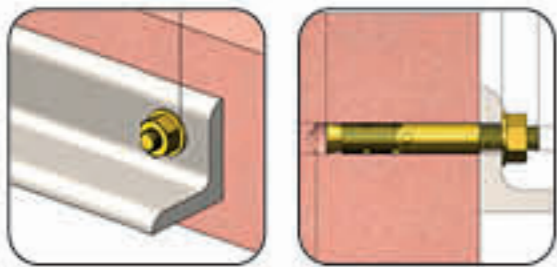

KULLANIM
KONFORLU

EXTRA
GÜÇLÜ



Paslanmaz çelik ve dayanıklı metal bileşenler, uzun ömürlü kullanım sunar.

123 Ürün Kodu	★ Özellik	📦 Kutu Adedi	📦 Koli Adedi	\$ Fiyat
KUP7085	4 mm	300 Adet	3000 Adet	0.32 \$
KUP7086	6 mm	100 Adet	1000 Adet	0.34 \$
KUP7087	8 mm	50 Adet	400 Adet	0.57 \$
KUP7088	10 mm	25 Adet	200 Adet	0.90 \$
KUP7089	12 mm	10 Adet	100 Adet	1.72 \$

KUPA ZİNCİR KİLİDİ

- Yüksek kaliteli kilit mekanizması, ekstra güvenlik sağlar ve değerli eşyalarınızın korunmasına yardımcı olur.
- Paslanmaz çelik yapısı sayesinde dış etkenlere karşı dayanıklıdır.

YENİ

Paslanmaz çelik ve dayanıklı metal bileşenler, uzun ömürlü kullanım sunar.



POWER

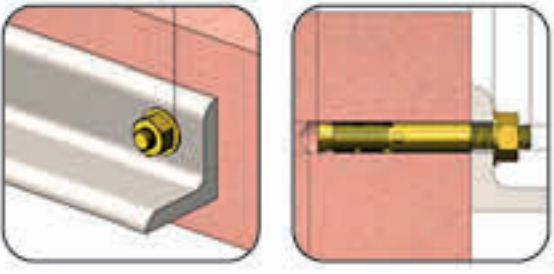

123 Ürün Kodu	★ Özellik	📦 Kutu Adedi	📦 Koli Adedi	\$ Fiyat
KUP7075	6 mm	100 Adet	1000 Adet	0.28 \$
KUP7076	8 mm	50 Adet	500 Adet	0.41 \$
KUP7077	10 mm	30 Adet	300 Adet	0.54 \$
KUP7078	12 mm	15 Adet	150 Adet	0.83 \$
KUP7079	16 mm	10 Adet	50 Adet	1.82 \$

KUPA KLEMENS A-TİP

- Halatların uçlarını güvenli bir şekilde sıkıca tutarak gerilimli bağlantılar ve yük taşıma uygulamalarında güvenilir bir performans sunar.

YENİ

Paslanmaz çelik ve dayanıklı metal bileşenler, uzun ömürlü kullanım sunar.



POWER

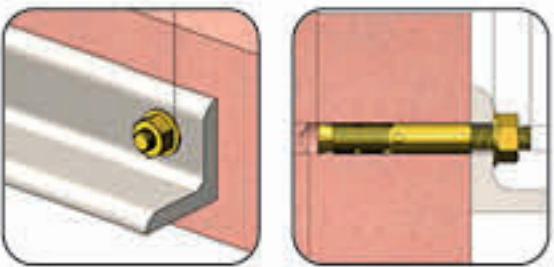

123 Ürün Kodu	★ Özellik	📦 Kutu Adedi	📦 Koli Adedi	\$ Fiyat
KUP7080	6 mm	150 Adet	750 Adet	0.13 \$
KUP7081	8 mm	100 Adet	500 Adet	0.18 \$
KUP7082	10 mm	50 Adet	500 Adet	0.38 \$
KUP7083	12 mm	25 Adet	250 Adet	0.70 \$
KUP7084	16 mm	15 Adet	150 Adet	1.28 \$



KUPA HORTUM KELEPÇESİ

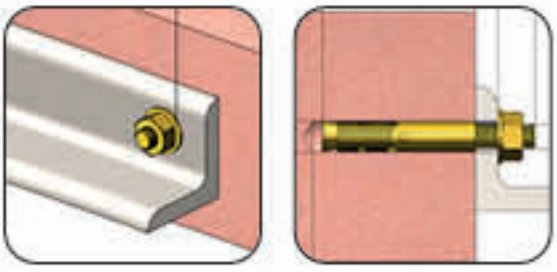

Paslanmaz çelikten üretilmiştir.

123 Ürün Kodu	★ Özellik	📦 Kutu Adedi	📦 Koli Adedi	\$ Fiyat
KUP8240	8x12	100 Adet	2000 Adet	0.07 \$
KUP8241	10x16	100 Adet	2000 Adet	0.07 \$
KUP8242	13x19	100 Adet	2000 Adet	0.07 \$
KUP8243	16x25	100 Adet	2000 Adet	0.08 \$
KUP8244	18x25	100 Adet	2000 Adet	0.08 \$
KUP8245	19x26	50 Adet	1000 Adet	0.20 \$
KUP8246	20x32	50 Adet	1000 Adet	0.20 \$
KUP8247	22x36	50 Adet	1000 Adet	0.20 \$
KUP8248	25x40	50 Adet	800 Adet	0.22 \$
KUP8249	28x48	50 Adet	800 Adet	0.22 \$



Hızlı
Performans

POWER

KUPA CIRT KELEPÇE "BEYAZ"

- Dayanıklı naylon malzeme,
uzun ömürlü kullanım
olayca açılıp kapanabilen cırt
özellikli tasarım

Hızlı
Performans

POWER

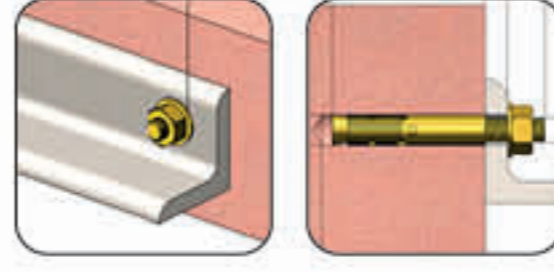

123 Ürün Kodu	★ Özellik	📦 Koli Adedi	\$ Fiyat
KUP8146	3,6x150 mm	250 Paket	0.88 \$
KUP8147	3,6x200 mm	200 Paket	1.17 \$
KUP8148	3,6x250 mm	180 Paket	1.53 \$
KUP8149	3,6x300 mm	150 Paket	1.68 \$
KUP8150	3,6x370 mm	120 Paket	2.30 \$
KUP8262	4,8x200 mm	150 Paket	1.89 \$
KUP8162	4,8x250 mm	125 Paket	2.35 \$
KUP8151	4,8x300 mm	100 Paket	2.70 \$
KUP8152	4,8x380 mm	100 Paket	3.50 \$
KUP8153	4,8x450 mm	100 Paket	4.25 \$
KUP8263	8x300 mm	50 Paket	5.36 \$
KUP8264	8x380 mm	50 Paket	6.00 \$
KUP8164	8x450 mm	30 Paket	7.15 \$
KUP8265	8x750 mm	25 Paket	14.25 \$

6,6

Nylon



KUPA CIRT KELEPÇE "SİYAH"

- Dayanıklı naylon malzeme,
uzun ömürlü kullanım
olayca açılıp kapanabilen cırt
özellikli tasarım

Hızlı
Performans

POWER

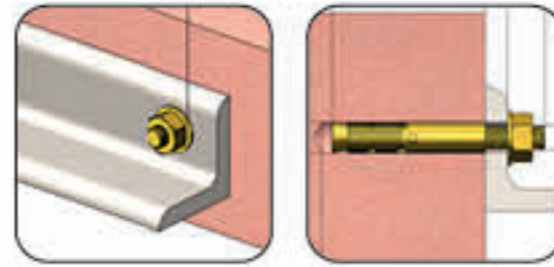

123 Ürün Kodu	★ Özellik	📦 Koli Adedi	\$ Fiyat
KUP8154	3,6x150 mm	250 Paket	0.88 \$
KUP8155	3,6x200 mm	200 Paket	1.17 \$
KUP8156	3,6x250 mm	180 Paket	1.53 \$
KUP8157	3,6x300 mm	150 Paket	1.68 \$
KUP8158	3,6x370 mm	120 Paket	2.30 \$
KUP8266	4,8x200 mm	150 Paket	1.89 \$
KUP8163	4,8x250 mm	125 Paket	2.35 \$
KUP8159	4,8x300 mm	100 Paket	2.70 \$
KUP8160	4,8x380 mm	100 Paket	3.50 \$
KUP8161	4,8x450 mm	100 Paket	4.25 \$
KUP8267	8x300 mm	50 Paket	5.36 \$
KUP8268	8x380 mm	50 Paket	6.00 \$
KUP8165	8x450 mm	30 Paket	7.15 \$
KUP8269	8x750 mm	25 Paket	14.25 \$

6,6

Nylon



KUPA AÇIK KANCALI ÇELİK DÜBEL

- Paslanmalara karşı çinko kaplıdır.
- Ekonomik ve kolay montaj sağlar.
- Çekme mukavemetleri yüksektir.
- 8-12 mikron çinko kaplıdır.
- Titreşimlerden etkilenmezler.

2X UZUN ÖMÜR!

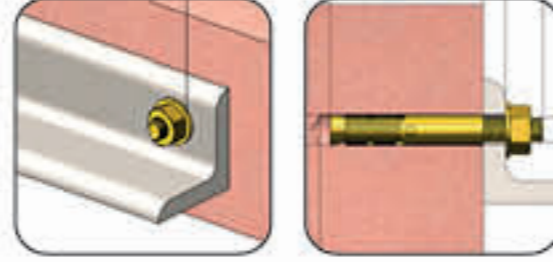

Beton, alçıpan, tuğla gibi farklı yüzeylerde güvenle kullanılabilir.

POWER



123 Ürün Kodu	★ Özellik	Kutu Adedi	Koli Adedi	\$ Fiyat
KUP8095	M6	100 Adet	800 Adet	0.37 \$
KUP8096	M8	50 Adet	400 Adet	0.56 \$
KUP8097	M10	35 Adet	280 Adet	0.82 \$

KUPA KAPALI KANCALI ÇELİK DÜBEL

- Paslanmalara karşı çinko kaplıdır.
- Ekonomik ve kolay montaj sağlar.
- Çekme mukavemetleri yüksektir.
- 8-12 mikron çinko kaplıdır.
- Titreşimlerden etkilenmezler.

2X UZUN ÖMÜR!

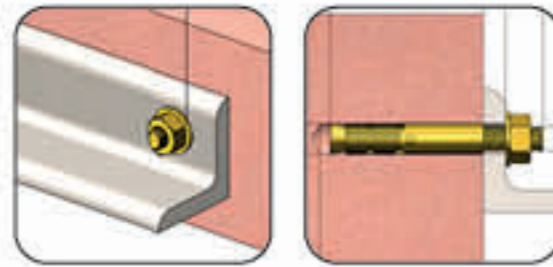

Beton, alçıpan, tuğla gibi farklı yüzeylerde güvenle kullanılabilir.

POWER



123 Ürün Kodu	★ Özellik	Kutu Adedi	Koli Adedi	\$ Fiyat
KUP8098	M6	100 Adet	800 Adet	0.43 \$
KUP8099	M8	50 Adet	400 Adet	0.62 \$
KUP8100	M10	35 Adet	280 Adet	0.88 \$

KUPA S TİPİ ÇELİK DÜBEL

- Paslanmalara karşı çinko kaplıdır.
- Ekonomik ve kolay montaj sağlar.
- Çekme mukavemetleri yüksektir.
- 8-12 mikron çinko kaplıdır.
- Titreşimlerden etkilenmezler.

2X UZUN ÖMÜR!

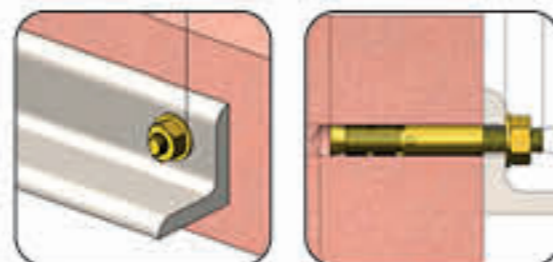

S tipi çekmeli tasarımı sayesinde, dübelin duvara sıkıca tutunmasını sağlar ve uzun süreli dayanıklılık sunar.

POWER



123 Ürün Kodu	★ Özellik	Kutu Adedi	Koli Adedi	\$ Fiyat
KUP8101	8 mm	150 Adet	1200 Adet	0.12 \$
KUP8102	10 mm	100 Adet	800 Adet	0.20 \$

KUPA GÖMLEKLİ ÇELİK DÜBEL

- Paslanmalara karşı çinko kaplıdır.

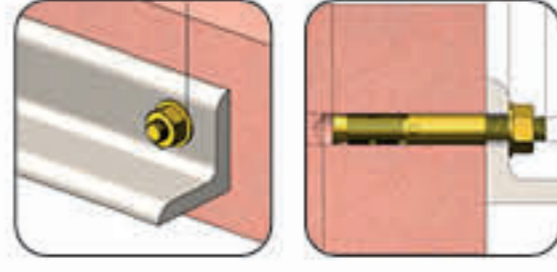

POWER

123 Ürün Kodu	★ Özellik	📦 Kutu Adedi	📦 Koli Adedi	\$ Fiyat
KUP8104	6x45 mm	300 Adet	2400 Adet	0.11 \$
KUP8105	6x65 mm	200 Adet	1600 Adet	0.15 \$
KUP8106	8x55 mm	150 Adet	1200 Adet	0.17 \$
KUP8107	8x75 mm	100 Adet	800 Adet	0.22 \$
KUP8108	10x70 mm	80 Adet	640 Adet	0.29 \$
KUP8109	10x85 mm	60 Adet	480 Adet	0.31 \$
KUP8110	10x110 mm	50 Adet	400 Adet	0.39 \$
KUP8111	12x90 mm	40 Adet	320 Adet	0.54 \$
KUP8112	12x110 mm	35 Adet	280 Adet	0.66 \$



Beton, alçıpan, tuğla gibi farklı yüzeylerde güvenle kullanılabilir.

HIRDAVAT GRUBU

KUPA KLİPSLİ ÇELİK DÜBEL

- Paslanmalara karşı çinko kaplıdır.
- Ekonomik ve kolay montaj sağlar.
- Çekme mukavemetleri yüksektir.
- 8-12 mikron çinko kaplıdır.

2X UZUN ÖMÜR!

POWER

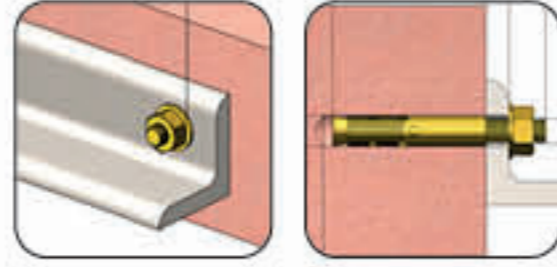

123 Ürün Kodu	★ Özellik	📦 Kutu Adedi	📦 Koli Adedi	\$ Fiyat
KUP8134	8x75 mm	140 Adet	1120 Adet	0.32 \$
KUP8135	10x90 mm	60 Adet	480 Adet	0.37 \$
KUP8136	10x110 mm	50 Adet	400 Adet	0.43 \$
KUP8137	10x150 mm	40 Adet	320 Adet	0.51 \$
KUP8138	12x110 mm	40 Adet	320 Adet	0.50 \$

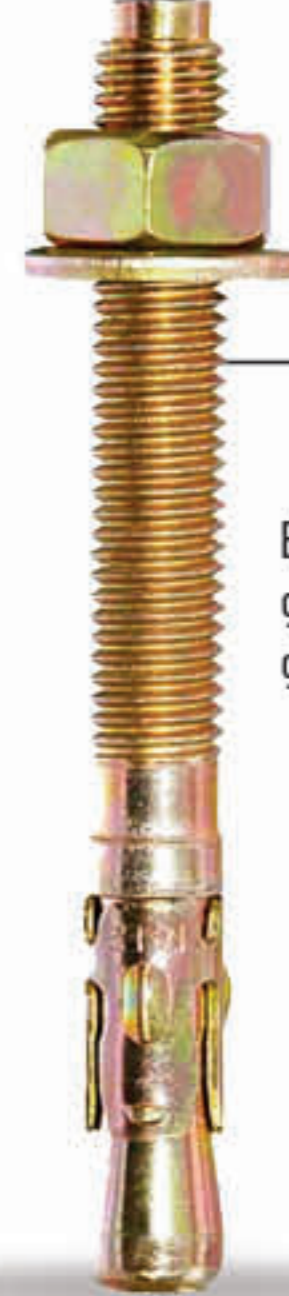

Beton, alçıpan, tuğla gibi farklı yüzeylerde güvenle kullanılabilir.

KUPA ASMA TAVAN DÜBELİ

- Paslanmalara karşı çinko kaplıdır.
- Ekonomik ve kolay montaj sağlar.
- Çekme mukavemetleri yüksektir.
- 8-12 mikron çinko kaplıdır.
- Titreşimlerden etkilenmezler.

2X UZUN ÖMÜR!

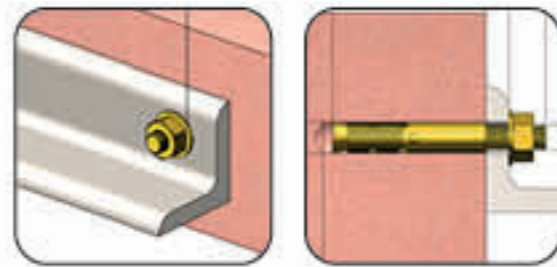

POWER

Asma tavan ve hafif konstrüksiyon yükleri için idealdir.

123 Ürün Kodu	★ Özellik	📦 Kutu Adedi	📦 Koli Adedi	\$ Fiyat
KUP8103	M6x45 mm	200 Adet	1600 Adet	0.11 \$



TYSON ELEKTRİKLI VINÇ 125-250 KG

- Ağır yükleri kolayca kaldırmak ve taşımak için güçlü ve dayanıklı bir çözümdür.
- Endüstriyel alanlarda ve inşaat sektöründe büyük bir yardımcıdır.
- Kolay kullanım özellikleri ve güvenli tasarımı ile her türlü yük taşıma işlemini hızlı ve pratik şekilde gerçekleştirmenizi sağlar.

TYS9862 **145 \$**

Anma Gerilimi: AC 230 V 50 HZ 1/PE

Maksimum Kaldırma Kapasitesi: 125/250 kg

Nominal Giriş Gücü: 500W ED25%

Halat Çapı: 3.0 mm

Nominal Rijitlik: 1770N/mm²

Halat Uzunluğu: 20 metre

Anma Kaldırma Hızı: 3 m / 6 m

İzolasyon: IP54

Koli Adedi: 2 Adet

125-250 KG



Bakır Pervane

PROSERIES

YENİ

TYSON
PROFESSIONAL HAND TOOLS



125-250 KG

Kaldırma Kapasitesi



CE

TYSON ELEKTRİKLI VINÇ 250-500 KG

- Ağır yükleri kolayca kaldırmak ve taşımak için güçlü ve dayanıklı bir çözümdür.
- Endüstriyel alanlarda ve inşaat sektöründe büyük bir yardımcıdır.
- Kolay kullanım özellikleri ve güvenli tasarımı ile her türlü yük taşıma işlemini hızlı ve pratik şekilde gerçekleştirmenizi sağlar.

TYS9863 **185 \$**

Anma Gerilimi: AC 230 V 50 HZ 1/PE

Maksimum Kaldırma Kapasitesi: 250/500 kg

Nominal Giriş Gücü: 900W ED25%

Halat Çapı: 4.0 mm

Nominal Rijitlik: 1770N/mm²

Halat Uzunluğu: 20 metre

Anma Kaldırma Hızı: 3 m / 6 m

İzolasyon: IP54

Koli Adedi: 2 Adet

250-500 KG



Bakır Pervane

PROSERIES

YENİ

TYSON
PROFESSIONAL HAND TOOLS



250-500 KG

Kaldırma Kapasitesi



CE

TYSON ELEKTRİKLİ VİNÇ 400-800 KG

- Ağır yükleri kolayca kaldırmak ve taşımak için güçlü ve dayanıklı bir çözümdür.
- Endüstriyel alanlarda ve inşaat sektöründe büyük bir yardımcıdır.
- Kolay kullanım özellikleri ve güvenli tasarımı ile her türlü yük taşıma işlemini hızlı ve pratik şekilde gerçekleştirmenizi sağlar.

TYS9864 **204 \$**

Anma Gerilimi: AC 230 V 50 HZ 1/PE

Maksimum Kaldırma Kapasitesi: 400/800 kg

Nominal Giriş Gücü: 1350W ED25%

Halat Çapı: 5.0 mm

Nominal Rijitlik: 1770N/mm²

Halat Uzunluğu: 20 metre

Anma Kaldırma Hızı: 3 m / 6 m

İzolasyon: IP54

Koli Adedi: 2 Adet

400-800 KG



Bakır Pervane

PROSERIES

YENİ

TYSON
PROFESSIONAL HAND TOOLS



400-800 KG

Kaldırma Kapasitesi



CE

TYSON ELEKTRİKLİ VİNÇ 600-1200 KG

- Ağır yükleri kolayca kaldırmak ve taşımak için güçlü ve dayanıklı bir çözümdür.
- Endüstriyel alanlarda ve inşaat sektöründe büyük bir yardımcıdır.
- Kolay kullanım özellikleri ve güvenli tasarımı ile her türlü yük taşıma işlemini hızlı ve pratik şekilde gerçekleştirmenizi sağlar.

TYS9866 **284 \$**

Anma Gerilimi: AC 230 V 50 HZ 1/PE

Maksimum Kaldırma Kapasitesi: 600/1200 kg

Nominal Giriş Gücü: 1800W ED25%

Halat Çapı: 6.0 mm

Nominal Rijitlik: 1770N/mm²

Halat Uzunluğu: 20 metre

Anma Kaldırma Hızı: 3 m / 6 m

İzolasyon: IP54

Koli Adedi: 1 Adet

600-1200 KG



Bakır Pervane

PROSERIES

YENİ

TYSON
PROFESSIONAL HAND TOOLS



600-1200 KG

Kaldırma Kapasitesi



CE

TYSON ZİNCİRLİ CARASKAL

- Çift palanga sistemi sayesinde daha az kuvvetle yük kaldırma sağlar.
- Aşınmaya ve kopmaya karşı dirençli, ısıya dayanıklı özel alaşım zincir
- Atölyelerden inşaat alanlarına kadar birçok profesyonel uygulamada ağır yükleri zahmetsizce kaldırmak için geliştirilmiş güçlü ve güvenilir bir ekipmandır.

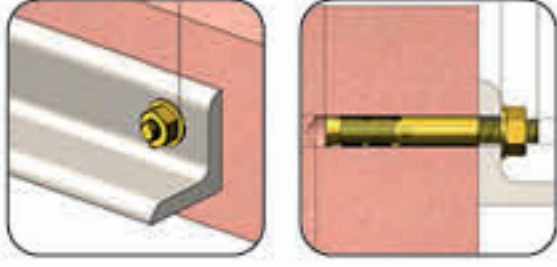

YENİ

PROSERIES

CE

TYSON
PROFESSIONAL HAND TOOLS



123 Ürün Kodu	★ Özellik	📦 Koli Adedi	\$ Fiyat
TYS9850	1 Ton x 3 Metre	1 Adet	58.65 \$
TYS9851	1 Ton x 5 Metre	1 Adet	70.80 \$
TYS9852	2 Ton x 3 Metre	1 Adet	75.00 \$
TYS9853	2 Ton x 5 Metre	1 Adet	95.50 \$
TYS9854	3 Ton x 3 Metre	1 Adet	111.00 \$
TYS9855	3 Ton x 5 Metre	1 Adet	139.00 \$
TYS9856	5 Ton x 3 Metre	1 Adet	168.00 \$
TYS9857	5 Ton x 5 Metre	1 Adet	209.00 \$

TYSON CİRCİR KOLLU HUBZUG

- Hassas dişli kutusu vardır.
- Galvaniz hubzug yük zinciridir
- Dövme çelikten üretilmiş askı ve yük kancası
- 500 kg - 3 ton arası yükler az bir kas gücü ile kolayca çekilebilir.
- Sorunsuz hizmet için ekonomik ve pratik seçimdir.
- Mekanik kumlu zincirli çektirme hubzuglar yüksek derece alaşımlı galvaniz yük zinciri ve emniyet mandalına sahiptir.

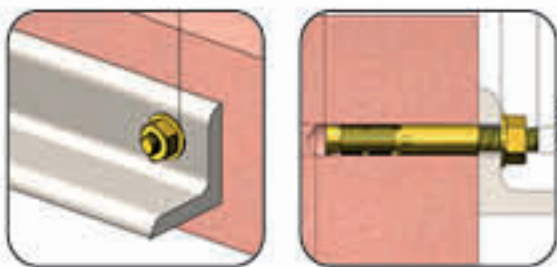

YENİ

PROSERIES

TYSON
PROFESSIONAL HAND TOOLS

CE



123 Ürün Kodu	★ Özellik	📦 Koli Adedi	\$ Fiyat
TYS9860	1,5 Ton x 1,5 Metre	1 Adet	95.30 \$
TYS9861	3 Ton x 1,5 Metre	1 Adet	133.00 \$

TYSON
PROFESSIONAL HAND TOOLS

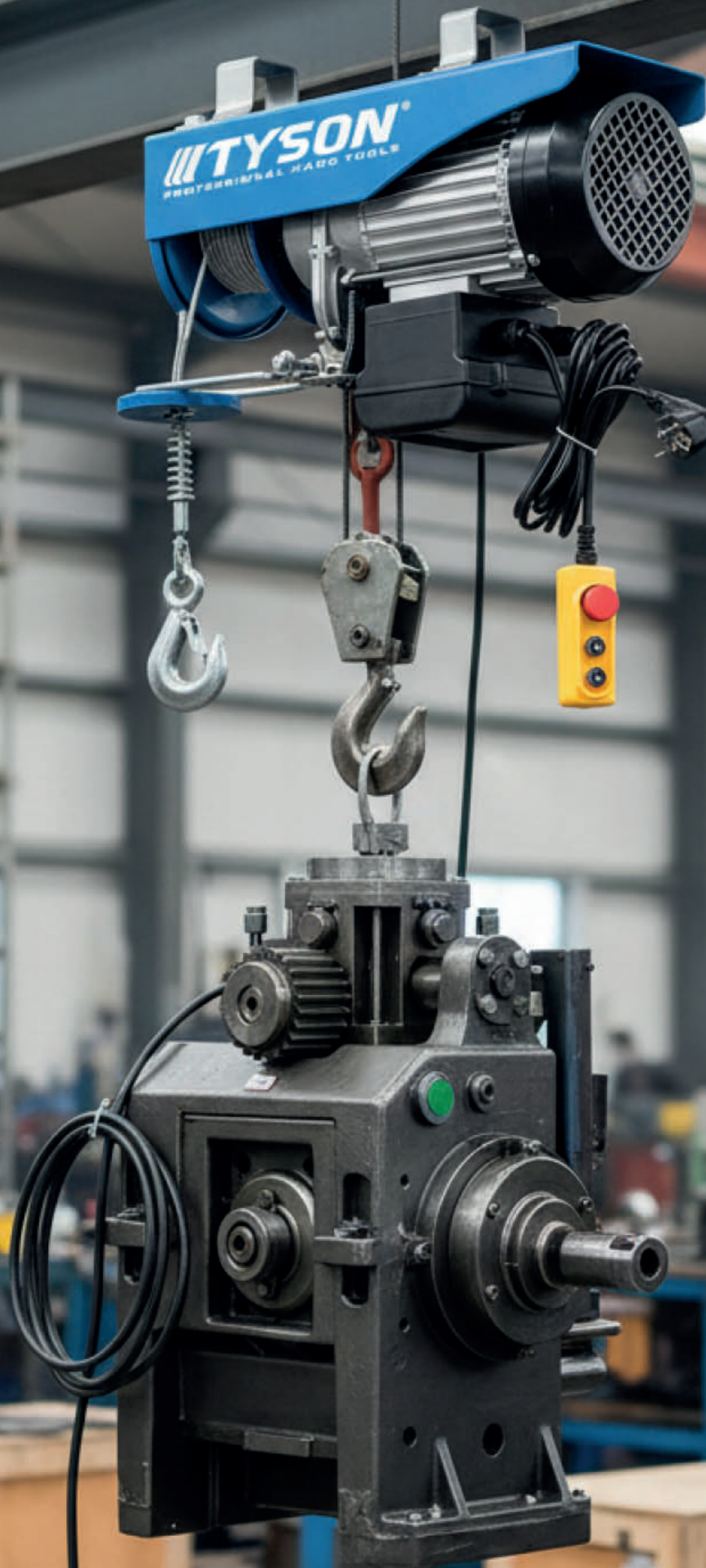

TYSON[®]
PROFESSIONAL HAND TOOLS

TYSON POLYESTER SAPAN

- Yüksek taşıma kapasitesi ve dayanıklılığı ile ağır yüklerin güvenli ve verimli şekilde kaldırılmasını sağlar.
- Sağlamlığı ve estetik görünümü ile profesyonel kullanım için idealdir.
- Yüksek kaliteli polyester kullanılmıştır.

YENİ

PROSERIES

**2X
FASTER**

CE

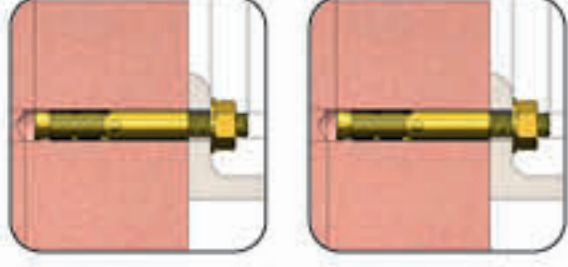

2 TON

123 Ürün Kodu	★ Özellik	📦 Koli Adedi	\$ Fiyat
TY59722	2 Ton x 2 mt.	28 Adet	5.10 \$
TY59723	2 Ton x 3 mt.	24 Adet	6.90 \$
TY59724	2 Ton x 4 mt.	18 Adet	8.60 \$
TY59725	2 Ton x 5 mt.	16 Adet	12.65 \$
TY59726	2 Ton x 6 mt.	12 Adet	16.65 \$

3 TON



123 Ürün Kodu	★ Özellik	📦 Koli Adedi	\$ Fiyat
TY59731	3 Ton x 2 mt.	21 Adet	6.50 \$
TY59732	3 Ton x 3 mt.	18 Adet	9.10 \$
TY59733	3 Ton x 4 mt.	15 Adet	12.30 \$
TY59734	3 Ton x 5 mt.	12 Adet	14.75 \$
TY59735	3 Ton x 6 mt.	10 Adet	17.35 \$

4 TON



123 Ürün Kodu	★ Özellik	📦 Koli Adedi	\$ Fiyat
TY59742	4 Ton x 3 mt.	15 Adet	12.70 \$
TY59743	4 Ton x 4 mt.	13 Adet	16.20 \$
TY59744	4 Ton x 5 mt.	10 Adet	20.20 \$
TY59745	4 Ton x 6 mt.	9 Adet	24.00 \$

5 TON



123 Ürün Kodu	★ Özellik	📦 Koli Adedi	\$ Fiyat
TY59752	5 Ton x 3 mt.	12 Adet	17.00 \$
TY59753	5 Ton x 4 mt.	10 Adet	21.80 \$
TY59754	5 Ton x 5 mt.	8 Adet	27.00 \$
TY59755	5 Ton x 6 mt.	6 Adet	32.00 \$
TY59756	5 Ton x 8 mt.	6 Adet	43.70 \$

6 TON



123 Ürün Kodu	★ Özellik	📦 Koli Adedi	\$ Fiyat
TY59763	6 Ton x 4 mt.	6 Adet	27.50 \$
TY59764	6 Ton x 5 mt.	6 Adet	32.85 \$
TY59765	6 Ton x 6 mt.	5 Adet	39.00 \$
TY59766	6 Ton x 8 mt.	4 Adet	53.50 \$
TY59767	6 Ton x 10 mt.	3 Adet	66.30 \$

8 TON



123 Ürün Kodu	★ Özellik	📦 Koli Adedi	\$ Fiyat
TY59773	8 Ton x 4 mt.	4 Adet	34.70 \$
TY59774	8 Ton x 5 mt.	3 Adet	48.45 \$
TY59775	8 Ton x 6 mt.	3 Adet	59.00 \$
TY59776	8 Ton x 8 mt.	2 Adet	76.35 \$
TY59777	8 Ton x 10 mt.	2 Adet	93.25 \$

10 TON



123 Ürün Kodu	★ Özellik	📦 Koli Adedi	\$ Fiyat
TY59783	10 Ton x 4 mt.	4 Adet	53.00 \$
TY59784	10 Ton x 5 mt.	3 Adet	64.00 \$
TY59785	10 Ton x 6 mt.	3 Adet	77.00 \$
TY59786	10 Ton x 8 mt.	2 Adet	97.70 \$
TY59787	10 Ton x 10 mt.	1 Adet	119.00 \$

TYSON PROFESYONEL SPANZET

- Özellikle ağır yüklerin taşınması ve güvenli bir şekilde sabitlenmesi gereken durumlarda mükemmel performans gösteren bir araçtır.
- Turuncu renkli yapısı, iş güvenliği açısından görünürlüğü artırırken, cırcır mekanizması ile yüklerin gerdirilmesi kolayca yapılır.
- Endüstriyel ve ağır işlerde güvenli taşımacılık için ideal bir çözümdür.

2X UZUN ÖMÜR!

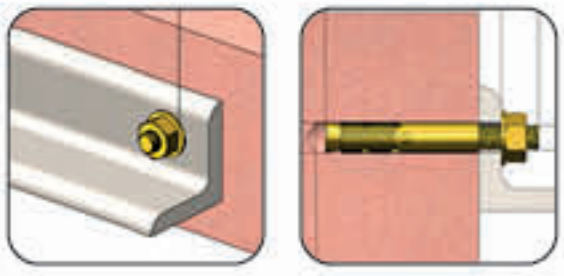

YENİ CE

PROSERIES

2X
FASTER



Turuncu, yüksek görünürlük sağlayan renk ve uzun ömürlü kullanım için dayanıklı malzemeden üretilmiştir.

123 Ürün Kodu	★ Özellik	📦 Koli Adedi	\$ Fiyat
TY59790	2 Ton - 10 Metre	20 Adet	9.75 \$

TYSON TAM VÜCUT EMNİYET KEMERİ (BEL DESTEKLİ)

- Paraşüt tipi tasarımı, esnek ve rahat bir kullanım sunarken, bel destekli özelliği sayesinde kullanıcıya ekstra konfor ve destek sağlar.
- Yüksek kaliteli kumaş malzeme, uzun süreli kullanımda bile dayanıklılığını korur.

**EN 358
2018**

**EN 361
2002**



2X UZUN ÖMÜR!



YENİ CE

PROSERIES

2X
FASTER



CE1019

%100 Polyester malzemeden üretilmiştir.

EN Normlarına uygundur.

123 Ürün Kodu	★ Özellik	📦 Koli Adedi	\$ Fiyat
TY59150	Paraşüt Tipi	15 Adet	17.75 \$

TYSON ŞERİT METRE

PROSERIES

- Kasa dayanıklı ABS malzemenen yapılmıştır.
- Üstün kavrama rahatlığı için kaymaz ve yumuşak plastik ile üretilmiştir.
- Çalışırken rahat kullanım için otomatik çekme sistemi ile hazırlanmıştır.

Otomatik Hızlı Geri Çekiş

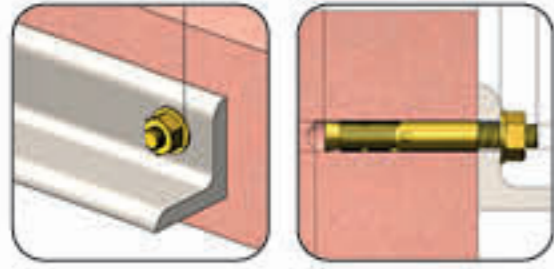

Çift Stop



123 Ürün Kodu	★ Özellik	Kutu Adedi	Koli Adedi	\$ Fiyat
TYS9016	3 mt x 16 mm	12 Adet	120 Adet	2.40 \$
TYS9014	5 mt x 19 mm	12 Adet	120 Adet	3.20 \$
TYS9015	5 mt x 25 mm	12 Adet	96 Adet	3.95 \$
TYS9028	8 mt x 25 mm	12 Adet	60 Adet	6.95 \$
TYS9029	10 mt x 25 mm	12 Adet	60 Adet	8.00 \$

KUPA ŞEFFAF METRE

POWER

- Kasa dayanıklı ABS malzemenen yapılmıştır.
- Üstün kavrama rahatlığı için kaymaz ve yumuşak plastik ile üretilmiştir.
- Çalışırken rahat kullanım için otomatik çekme sistemi ile hazırlanmıştır.

0,13 mm Kalınlık ve ABS Kasa

Extra Hassasiyet

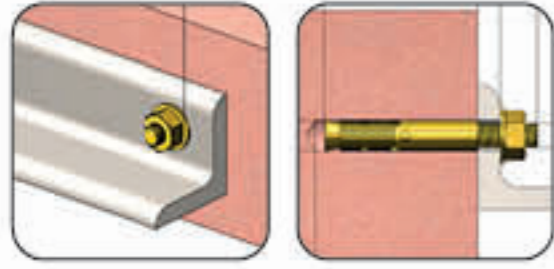

ABS Kasa

123 Ürün Kodu	★ Özellik	Kutu Adedi	Koli Adedi	\$ Fiyat
KUP8180	3 mt x 16 mm	12 Adet	120 Adet	2.40 \$
KUP8181	5 mt x 19 mm	12 Adet	120 Adet	3.20 \$
KUP8182	5 mt x 25 mm	12 Adet	96 Adet	3.95 \$



KUPA MİNİ SU TERAZİSİ

-Cam, Ayna, Sac, Çelik, fayans, Seramik, Mobilya, Kapı, ve diğer nesnelerin düz olmasını, rafların düzgün yerleştirilmesini sağlamak ve çeşitli ev yenileme işlerinde düzgün ölçüm için kullanılabilir bir araçtır.

Dikey, yatay ve 45° açı ölçümleri için ideal kabarcıklı göstergelerle donatılmıştır.

Extra
Hassasiyet

9" - 23 CM

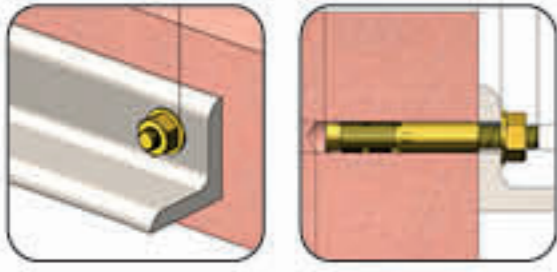

POWER

123 Ürün Kodu	★ Özellik	📦 Kutu Adedi	📦 Koli Adedi	\$ Fiyat
KUP8234	9" - 23 cm	12 Adet	144 Adet	1.85 \$



YENİ

KUPA SARI SU TERAZİSİ

- Darbe emici uç kapakları
- Kolay saklama, taşıma ve rahat kullanım için hafif
- Alüminyum hafif su terazisi

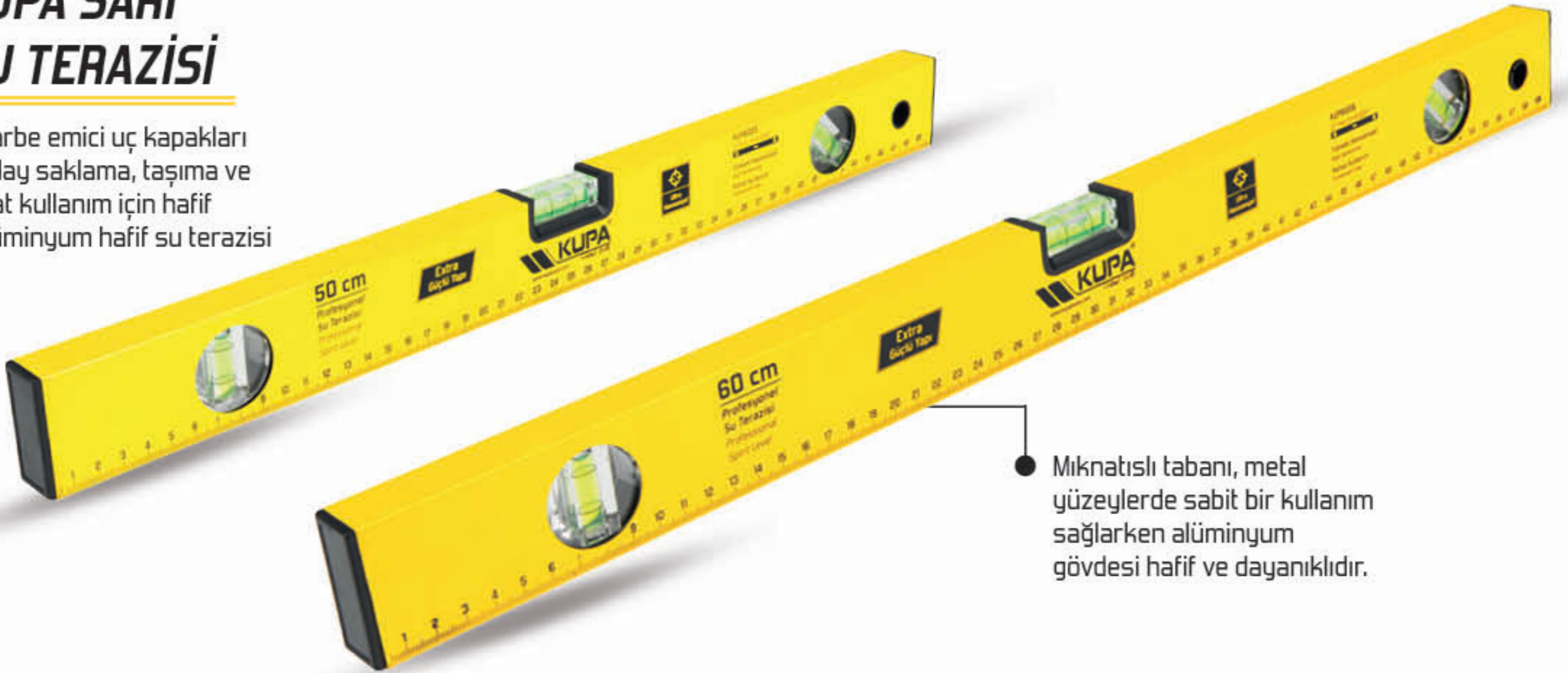

Mıknatıslı tabanı, metal yüzeylerde sabit bir kullanım sağlarken alüminyum gövdesi hafif ve dayanıklıdır.

123 Ürün Kodu	★ Özellik	📦 Kutu Adedi	📦 Koli Adedi	\$ Fiyat
KUP8004	40 cm	10 Adet	60 Adet	5.50 \$
KUP8005	50 cm	10 Adet	60 Adet	6.10 \$
KUP8006	60 cm	10 Adet	60 Adet	6.50 \$
KUP8007	80 cm	10 Adet	60 Adet	7.40 \$
KUP8008	100 cm	10 Adet	60 Adet	8.25 \$

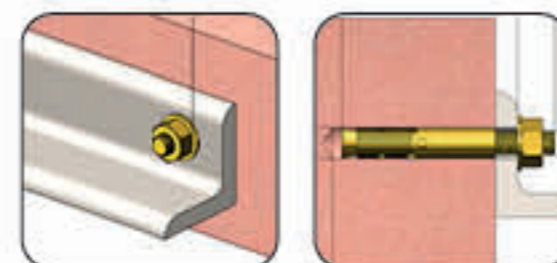

Extra
Hassasiyet

TYSON WORLDSTAR MIKNATISLI SU TERAZİSİ

PROSERIES

- Hassas ölçümler için tasarlanmış, dayanıklı ve kullanımı kolay bir ölçüm aracıdır.
- Alüminyum gövdesi darbeye dayanıklıdır ve ergonomik tasarımı sayesinde kullanıcı dostudur.



Mıknatıslı tabanı, metal yüzeylerde sabit bir kullanım sağlarken alüminyum gövdesi hafif ve dayanıklıdır.

123 Ürün Kodu	★ Özellik	📦 Kutu Adedi	📦 Koli Adedi	\$ Fiyat
TYS9040	40 cm	10 Adet	60 Adet	8.75 \$
TYS9041	50 cm	10 Adet	60 Adet	9.95 \$
TYS9042	60 cm	10 Adet	60 Adet	10.80 \$
TYS9043	80 cm	10 Adet	60 Adet	12.85 \$
TYS9044	100 cm	10 Adet	60 Adet	14.90 \$

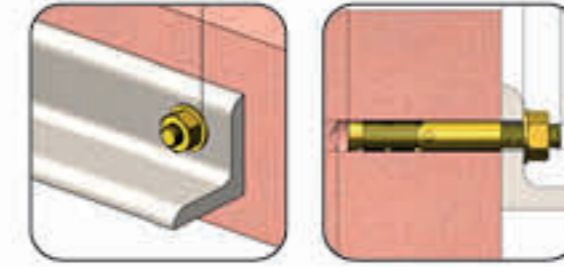

**Extra
Hassasiyet**



KUPA ALÜMİNYUM MIKNATISLI SU TERAZİSİ

- Darbe emici uç kapakları
- Kolay saklama, taşıma ve rahat kullanım için hafif
- Alüminyum hafif su terazisi



Mıknatıslı tabanı, metal yüzeylerde sabit bir kullanım sağlarken alüminyum gövdesi hafif ve dayanıklıdır.

123 Ürün Kodu	★ Özellik	📦 Kutu Adedi	📦 Koli Adedi	\$ Fiyat
KUP8220	40 cm	10 Adet	60 Adet	7.25 \$
KUP8221	50 cm	10 Adet	60 Adet	7.95 \$
KUP8222	60 cm	10 Adet	60 Adet	8.57 \$
KUP8223	80 cm	10 Adet	60 Adet	10.30 \$

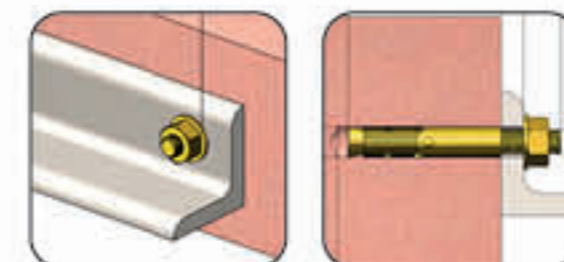

**Extra
Hassasiyet**

KUPA PROFESYONEL ALÜMİNYUM GÖNYE

- Alüminyum yapısı sayesinde uzun ömürlü ve hafif olmasının yanı sıra, dayanıklı ve pratik bir kullanımı garanti eder.
- Hassas açılar için idealdir.

Yüksek kaliteli Alüminyum

Extra Hassasiyet

TESTERE GRUBU

123 Ürün Kodu	★ Özellik	📦 Kutu Adedi	📦 Koli Adedi	\$ Fiyat
KUP8009	250 mm	10 Adet	60 Adet	5.60 \$
KUP8010	300 mm	10 Adet	60 Adet	6.10 \$
KUP8011	350 mm	10 Adet	60 Adet	6.50 \$
KUP8012	400 mm	10 Adet	60 Adet	7.00 \$
KUP8013	500 mm	10 Adet	60 Adet	7.75 \$

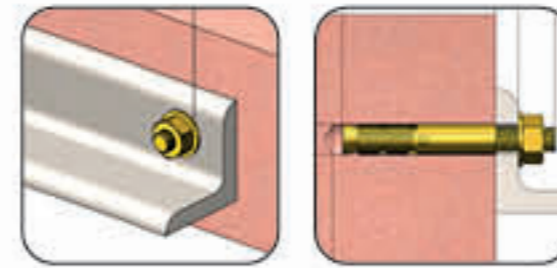

POWER

KUPA PROFESYONEL SARI GÖNYE

- Uzunluğu ve sağlam yapısı, her türlü düzgün kesim ve açı ölçümü işlemini kolaylaştırır.
- Sarı renkli dayanıklı malzeme ve ergonomik tasarım, uzun süreli kullanımda bile kesin doğruluk sağlar.

Extra Hassasiyet

123 Ürün Kodu	★ Özellik	📦 Kutu Adedi	📦 Koli Adedi	\$ Fiyat
KUP8214	250 mm	12 Adet	120 Adet	1.60 \$
KUP8215	300 mm	12 Adet	120 Adet	1.70 \$
KUP8216	350 mm	12 Adet	120 Adet	1.85 \$
KUP8217	400 mm	12 Adet	120 Adet	2.04 \$
KUP8218	500 mm	12 Adet	120 Adet	2.20 \$

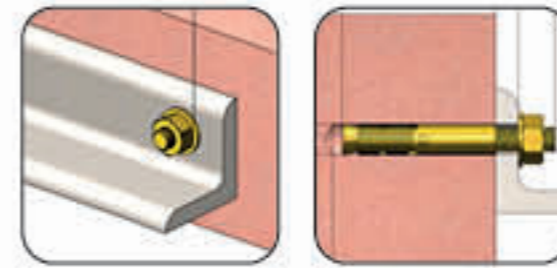

POWER

Yüksek kaliteli metal birleşimi

KUPA MEKANİK KUMPAS

- Entegre derinlik ölçeği ve tek elle çalışmaya imkan sağlayan parmak ayar vidalıdır.
- Yüksek kalite karbon çelikten mamul
- Hassasiyet: 0.05, 6", 1/128"

Hem iç hem dış çap, derinlik ve basamak ölçümlerinde rahatlıkla kullanılabilir.

ÇELİK
Steel

Extra Hassasiyet

150 0.02 mm

123 Ürün Kodu	★ Özellik	📦 Kutu Adedi	📦 Koli Adedi	\$ Fiyat
KUP8187	150X0,02	10 Adet	50 Adet	9.70 \$

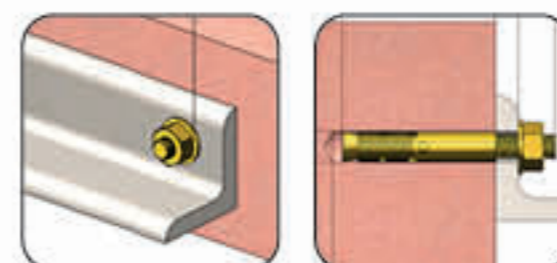

KUPA MAKARALI UZATMA KABLO

- Uzun mesafelerde güvenli ve pratik enerji iletimi için mükemmel bir çözümdür.

POWER

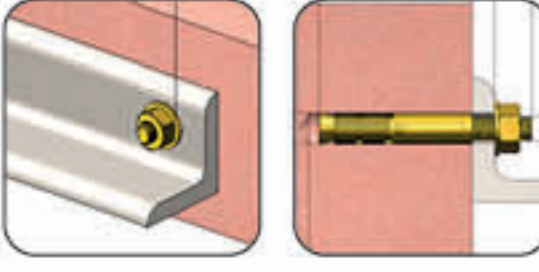

Bronz kontaklar ile 4 ayrı cihaz çalıştırabilmek için 4 monofaze girişi vardır.



123 Ürün Kodu	★ Özellik	📦 Koli Adedi	💰 Fiyat
KUP8031	3x1,5/20 mt.	2 Adet	23.00 \$
KUP8032	3x1,5/35 mt.	2 Adet	29.00 \$
KUP8033	3x1,5/50 mt.	2 Adet	37.25 \$
KUP8034	3x2,5/20 mt.	2 Adet	25.30 \$
KUP8035	3x2,5/30 mt.	2 Adet	30.00 \$
KUP8036	3x2,5/40 mt.	2 Adet	35.75 \$
KUP8037	3x2,5/50 mt.	2 Adet	41.50 \$

KUPA KAUÇUK 3'LÜ GRUP PRİZ MONOFAZE

- Kauçuk malzeme ile üretilmiş olup, dış etkenlere karşı yüksek suya ve neme dayanıklılık sunar.
- Üçlü priz yapısı, aynı anda birden fazla cihaz bağlamanızı ve enerji verimliliğini artırmanızı sağlar.

POWER

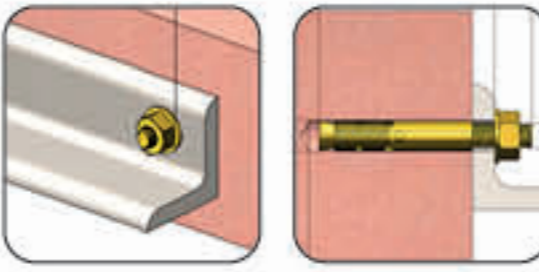

Bronz kontaklar 3 adet priz, birden fazla cihazı aynı anda bağlamak için idealdir.



123 Ürün Kodu	★ Özellik	📦 Kutu Adedi	📦 Koli Adedi	💰 Fiyat
KUP8038	3'lü Grup Priz	12 Adet	72 Adet	2.40 \$

KUPA 3'LÜ KAUÇUK GRUP PRİZ UZATMA KABLOSU

- Kauçuk malzeme ile üretilmiş olup, dış etkenlere karşı yüksek suya ve neme dayanıklılık sunar.
- Üçlü priz yapısı, aynı anda birden fazla cihaz bağlamanızı ve enerji verimliliğini artırmanızı sağlar.

POWER

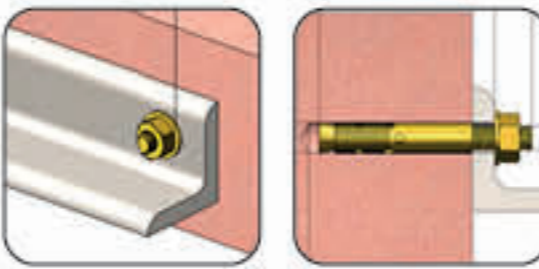

YENİ

Bronz kontaklar 3 adet priz, birden fazla cihazı aynı anda bağlamak için idealdir.



123 Ürün Kodu	★ Özellik	📦 Koli Adedi	💰 Fiyat
KUP8062	3x2,5/5 metre	24 Adet	12.50 \$
KUP8063	3x2,5/10 metre	24 Adet	17.03 \$
KUP8064	3x2,5/20 metre	24 Adet	25.50 \$
KUP8065	3x2,5/30 metre	12 Adet	31.60 \$

KUPA KAUÇUK MONOFAZE "ERKEK FİŞ"

- Süper emici özelliği sayesinde suyu içine hapseder.
- Kullanım kolaylığı sağlar ve uzun ömürlüdür.

CE

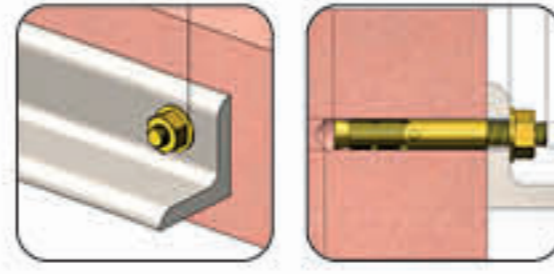

Bronz kontaklar
3 adet priz, birden
fazla cihazı aynı anda
bağlamak için idealdir.

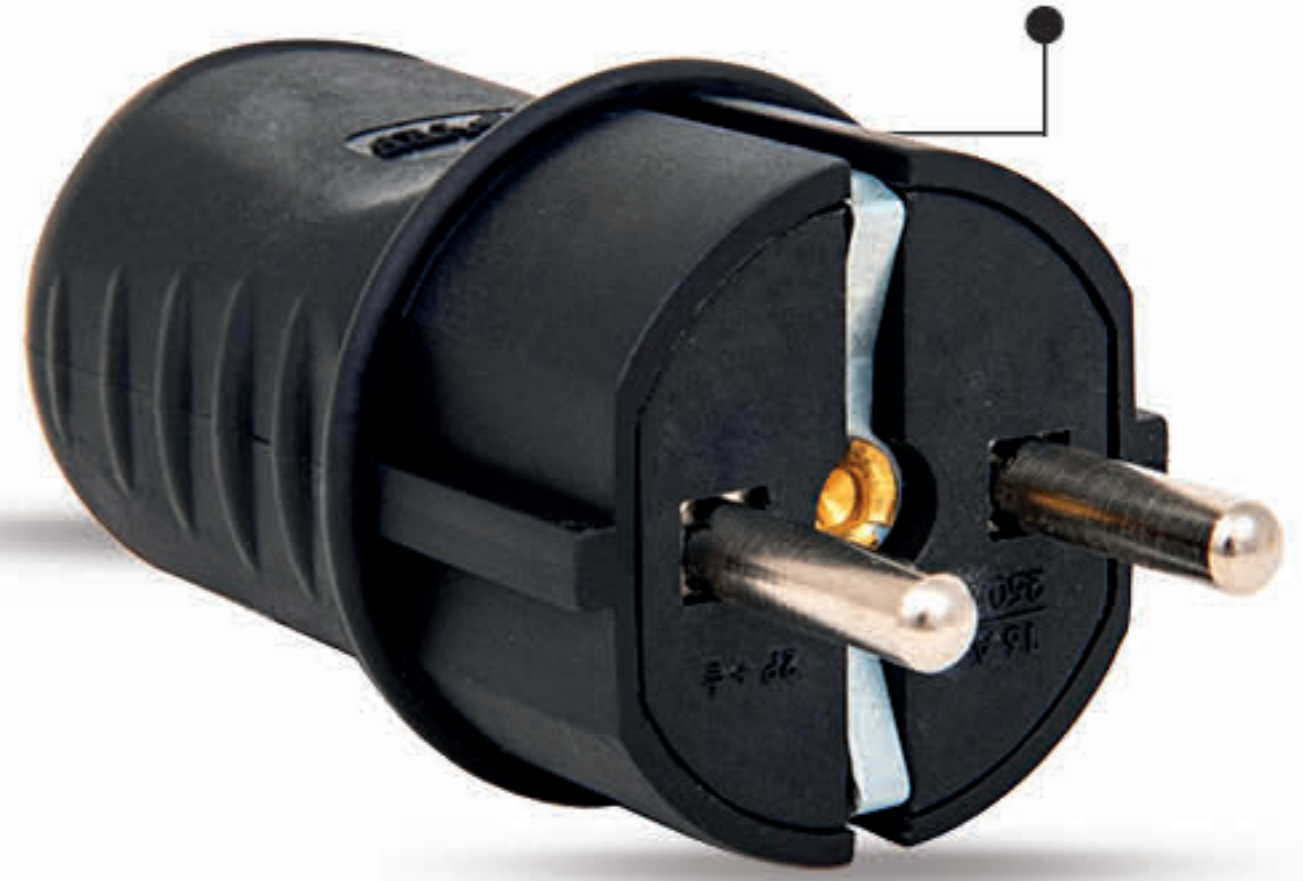

POWER

123 Ürün Kodu	★ Özellik	📦 Kutu Adedi	📦 Koli Adedi	\$ Fiyat
KUP8039	Erkek Fiş	60 Adet	480 Adet	1.00 \$

KUPA KAUÇUK MONOFAZE "DİŞİ FİŞ"

- Süper emici özelliği sayesinde suyu içine hapseder.
- Kullanım kolaylığı sağlar ve uzun ömürlüdür.

CE

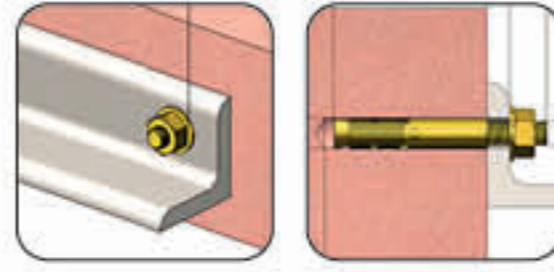

Bronz kontaklar
3 adet priz, birden
fazla cihazı aynı anda
bağlamak için idealdir.



POWER

123 Ürün Kodu	★ Özellik	📦 Kutu Adedi	📦 Koli Adedi	\$ Fiyat
KUP8040	Dişi Fiş	40 Adet	240 Adet	1.10 \$

KUPA TAKVİYE KABLOSU 600 A

- Silikonlu iletken yalıtımı sayesinde yüksek akım taşıma kapasitesine sahip olan bu kablo, zorlu hava koşullarında bile güvenle kullanılabilir.

Lehimleme ve
kablo sıkıştırma,
sağlam bağlantı ile
üretilmiştir.

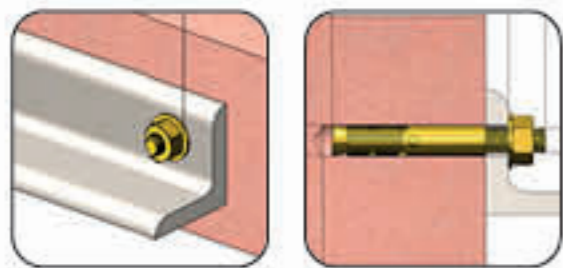

2.30
metre
uzunluk

POWER

123 Ürün Kodu	★ Özellik	📦 Koli Adedi	\$ Fiyat
KUP8230	600 A - 2.30 Metre	12 Adet	10.25 \$

KUPA KAYNAK PENSESİ 400 A

- Yüksek kaliteli bakır ve paslanmaz çelik, ısıya ve aşınmaya karşı dayanıklı, uzun ömürlü kullanım sunar.

Yanmaz
ve kırılmaz
çene



Güçlü ve verimli
kaynak yapabilme
kapasitesine sahiptir.

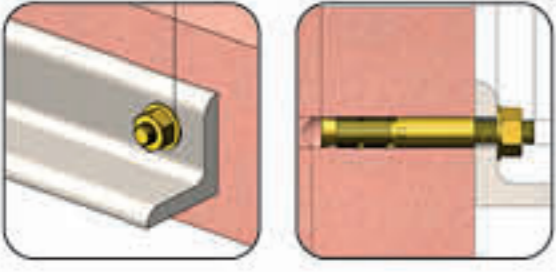

**Hızlı
Performans**

123 Ürün Kodu	★ Özellik	📦 Koli Adedi	₺ Fiyat
KUP8131	400 A	50 Adet	4.10 \$



POWER

KUPA KAYNAK PENSESİ 600 A

- Yüksek kaliteli bakır ve paslanmaz çelik, ısıya ve aşınmaya karşı dayanıklı, uzun ömürlü kullanım sunar.

Yanmaz
ve kırılmaz
çene



Güçlü ve verimli
kaynak yapabilme
kapasitesine sahiptir.



**Hızlı
Performans**

123 Ürün Kodu	★ Özellik	📦 Koli Adedi	₺ Fiyat
KUP8132	600 A	50 Adet	5.10 \$



POWER

KUPA ŞASE PENSESİ 300 A

- Yüksek kaliteli bakır ve paslanmaz çelik, ısıya ve aşınmaya karşı dayanıklı, uzun ömürlü kullanım sunar.

Yanmaz
ve kırılmaz
çene



Isıya dayanıklı yapısı sayesinde ağır koşullarda dahi uzun süre verimli çalışabilir.

**Hızlı
Performans**

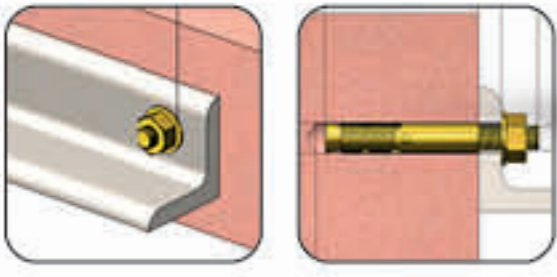

123 Ürün Kodu	★ Özellik	📦 Koli Adedi	₺ Fiyat
KUP8133	300 A	50 Adet	3.90 \$



POWER

KUPA KAYNAK MASKE CAMI

- Cam, darbelere karşı dirençlidir ve uzun ömürlüdür.
- Kullanıcıların daha geniş bir alanı görebilmesi için tasarlanmıştır.
- Çizilmelere ve aşınmalara karşı dayanıklıdır.

DIN 777

CE

3 mm Kalınlık

80x110mm ölçüdedir.
UV ışınlarına karşı
%100 koruma sağlar.

POWER

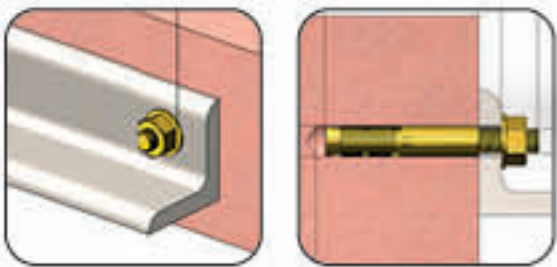

123 Ürün Kodu	★ Özellik	📦 Kutu Adedi	📦 Koli Adedi	\$ Fiyat
KUP8178	DIN777	50 Adet	400 Adet	0.35 \$

KUPA MİNİ BORU KAYNAK MAKİNESİ "600 W"

POWER

- Sıcaklık ayarı ile 50°C ile 300°C arasında rahatça ayar yapılabilir, böylece farklı boru çapları ve malzemeleri için uygun kaynak sıcaklıkları elde edebilirsiniz.



750 + 750
Paslanmaz
rezistans

123 Ürün Kodu	★ Özellik	📦 Koli Adedi	\$ Fiyat
KUP8023	600 W	12 Adet	46.40 \$

CE



KUPA BORU KAYNAK MAKİNESİ "1300 W"

POWER

- Sıcaklık ayarı ile 50°C ile 300°C arasında rahatça ayar yapılabilir, böylece farklı boru çapları ve malzemeleri için uygun kaynak sıcaklıkları elde edebilirsiniz.



750 + 750
Paslanmaz
rezistans



123 Ürün Kodu	★ Özellik	📦 Koli Adedi	\$ Fiyat
KUP8228	1300 W	6 Adet	50.50 \$

CE

KUPA PAFTALAR

- PVC boru kaynak işlemlerinde yüksek verimlilik sağlayan, dayanıklı ve kullanışlı bir üründür.
- PVC boruların güvenli ve hızlı bir şekilde birleştirilmesini sağlamak için özel olarak tasarlanmıştır.

Yüksek kaliteli alüminyum gövdesi ile uzun ömürlü ve dayanıklı yapısı ile öne çıkar.



123 Ürün Kodu	★ Özellik	📦 Kutu Adedi	📦 Koli Adedi	\$ Fiyat
KUP8197	20 mm	1 Adet	150 Adet	2.90 \$
KUP8198	25 mm	1 Adet	150 Adet	3.15 \$
KUP8199	32 mm	1 Adet	100 Adet	3.65 \$
KUP8200	40 mm	1 Adet	75 Adet	4.39 \$



KUPA BORU KESME MAKASI OTOMATİK

- Sık kullanılan boru kesimlerinde sağ-
ladığı hassasiyet ve rahat kullanım,
işlerinizi hızlı ve düzgün bir şekilde
tamamlamanızı sağlar.



**Hızlı
Performans**

Hızlı açma-kapama
mekanizması
sayesinde pratik ve
güvenli kullanım



POWER



123 Ürün Kodu	★ Özellik	📦 Kutu Adedi	📦 Koli Adedi	₺ Fiyat
KUP2017	Otomatik	6 Adet	48 Adet	8.75 \$

KUPA BORU KESME MAKASI SARI OTOMATİK

- Sık kullanılan boru kesimlerinde sağ-
ladığı hassasiyet ve rahat kullanım,
işlerinizi hızlı ve düzgün bir şekilde
tamamlamanızı sağlar.

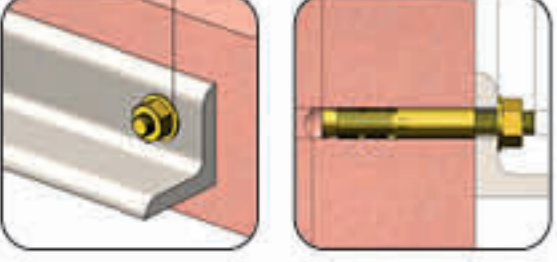

**Hızlı
Performans**

42 mm çapına kadar
boruları hızlı ve
hassas bir şekilde
kesmek için
tasarlanmıştır.



POWER



123 Ürün Kodu	★ Özellik	📦 Kutu Adedi	📦 Koli Adedi	₺ Fiyat
KUP2014	Alüminyum	6 Adet	48 Adet	6.25 \$

KUPA BORU KESME MAKASI İZOLELİ MANUEL

- Sık kullanılan boru kesimlerinde sağ-
ladığı hassasiyet ve rahat kullanım,
işlerinizi hızlı ve düzgün bir şekilde
tamamlamanızı sağlar.

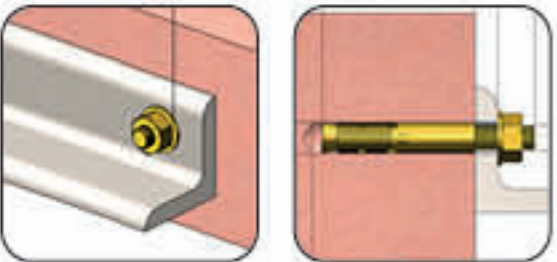

**Hızlı
Performans**

Tek elle kolay
kullanım
sağlayan
ergonomik
tasarım



POWER



123 Ürün Kodu	★ Özellik	📦 Kutu Adedi	📦 Koli Adedi	₺ Fiyat
KUP2019	Manuel	6 Adet	48 Adet	6.25 \$

KUPA ÇOK AMAÇLI DÜZ PÜRMÜZ BAŞLIĞI

- Kamp, doğa yürüyüşü, mangal, bakım-onarım ve atölye uygulamalarında güvenilir performans sunar.
- Gaz kullanımı 50 g - 140 g/s. her biri 1.6 saat ~ 4 saat kullanılabilir.
- Alev boyutu ayarlanabilir.
- Uzun süre çalışabilir.



1300°C
Maksimum Ateş Gücü

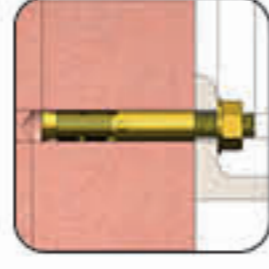
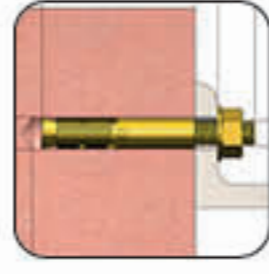

Jet alev, rüzgâra dayanıklı yoğun ısı çıkışı

YENİ



Alev boyutu ve şiddeti kullanıcı ihtiyacına göre kolayca ayarlanabilir.

123 Ürün Kodu	★ Özellik	📦 Kutu Adedi	📦 Koli Adedi	\$ Fiyat
KUP8085	1300°C	10 Adet	100 Adet	5.10 \$

TYSON "ÇAKMAKLI" TORCH PÜRMÜZ

- Mutfakta pişirme, ahşap yakma, plastik ve metal lehimleme, kaynak onarım, çim yakma, kamp ve piknik acil ateş yakma durumlarında vb. işlevlerde kullanılabilir.



1350°C
Maksimum Ateş Gücü

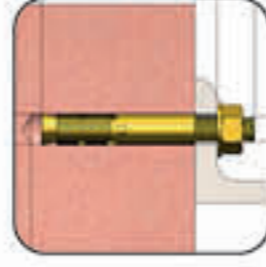
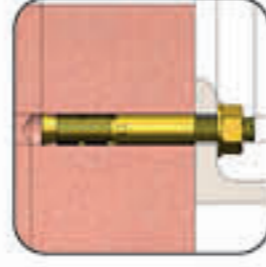

Alev yoğunluğunu ayarlama kontrolü

Taşınabilir ve yeniden doldurulabilir.

**2X
FASTER**

POWER

123 Ürün Kodu	★ Özellik	📦 Kutu Adedi	📦 Koli Adedi	\$ Fiyat
TY59444	1350°C	10 Adet	60 Adet	15.90 \$

KUPA TETİKLİ ŞALÜMO

- Metal işlerinden ısıtma ve lehimleme uygulamalarına kadar pek çok alanda kullanılan, güçlü ve pratik bir alev cihazıdır.
- Hem profesyonel hem de hobi amaçlı kullanıcılar için ideal bir çözümdür.

**Hızlı
Performans**

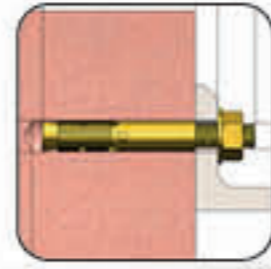
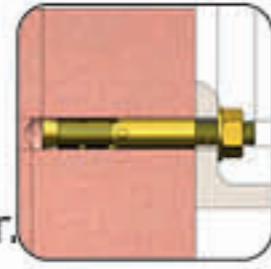

Metal ve ısıya dayanıklı plastik kombinasyonu

POWER

123 Ürün Kodu	★ Özellik	📦 Kutu Adedi	📦 Koli Adedi	\$ Fiyat
KUP8042	33 cm	6 Adet	36 Adet	17.00 \$
KUP8043	45 cm	6 Adet	36 Adet	19.00 \$
KUP8044	75 cm	6 Adet	24 Adet	20.00 \$



TYSON[®]
PROFESSIONAL HAND TOOLS

KUPA "SİYAH" PROFESYONEL PLASTİK MAKET BİÇAĞI

- Plastik gövdesi hafif ve ergonomik olup uzun süreli kullanımlarda bile el yorgunluğunu azaltır.

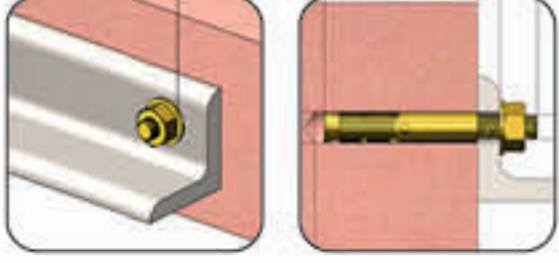

18 mm
0,5 mm

Hızlı
Performans



POWER

123 Ürün Kodu	★ Özellik	📦 Kutu Adedi	📦 Koli Adedi	₺ Fiyat
KUP8208	Siyah	50 Adet	400 Adet	0.80 \$

KUPA "SARI" PROFESYONEL PLASTİK MAKET BİÇAĞI

- Plastik gövdesi hafif ve ergonomik olup uzun süreli kullanımlarda bile el yorgunluğunu azaltır.

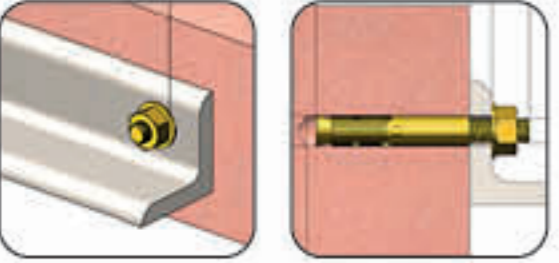

18 mm
0,5 mm

Hızlı
Performans



POWER

123 Ürün Kodu	★ Özellik	📦 Kutu Adedi	📦 Koli Adedi	₺ Fiyat
KUP8209	Sarı	24 Adet	288 Adet	0.90 \$

KUPA MAKET BİÇAĞI AĞZI 18x0.5 MM

- Standart 18 mm genişlikte ve 0,5 mm kalınlıkta olan bu falçata uçları, güçlü ve dayanıklı yapısıyla uzun süre keskinliğini korur.



Hızlı
Performans

18 mm
0,5 mm

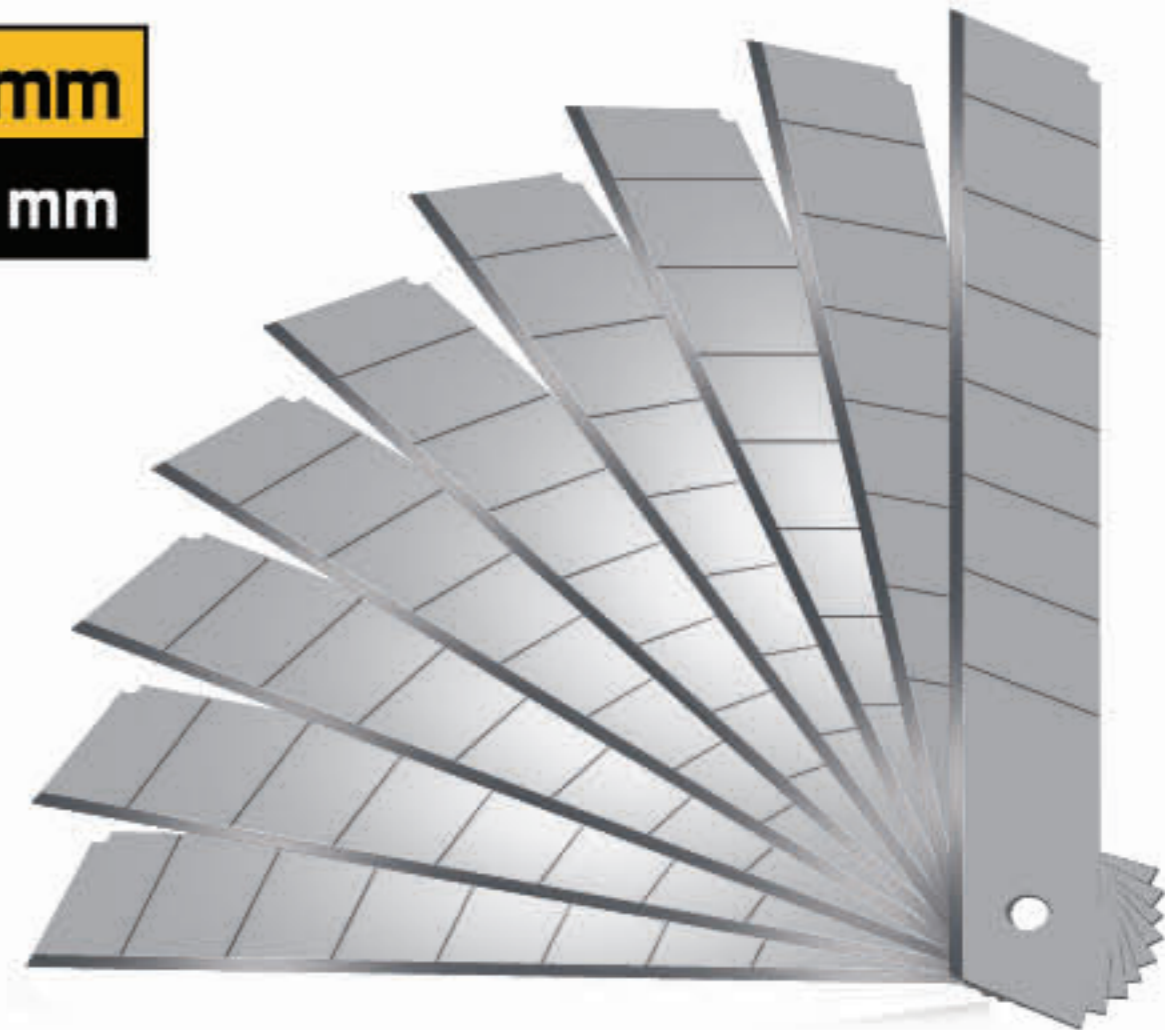

POWER

123 Ürün Kodu	★ Özellik	📦 Kutu Adedi	📦 Koli Adedi	₺ Fiyat
KUP8048	0.5 mm	1 Paket	40 Paket	9.00 \$

KUPA "DAR METAL" MAKET BIÇAĞI

- Yüksek kalite bıçak yapısı
- Uzun ömürlü keskin yapı
- Dayanıklı metal yapısı sayesinde uzun ömürlüdür.



9MMx0,4MM

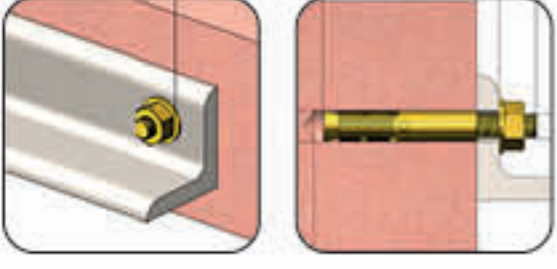

**Hızlı
Performans**



TESTERE GRUBU

123 Ürün Kodu	★ Özellik	📦 Kutu Adedi	📦 Koli Adedi	₺ Fiyat
KUP8071	Dar	50 Adet	800 Adet	0.90 \$

POWER

KUPA "ULTRA METAL" MAKET BIÇAĞI

- Metal gövdesi sayesinde uzun ömürlü bir kullanım sağlar ve yoğun iş temposunda bile performansını korur.

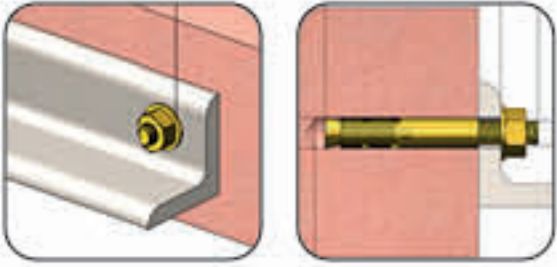

**18 mm
0,5 mm**

**Hızlı
Performans**



123 Ürün Kodu	★ Özellik	📦 Kutu Adedi	📦 Koli Adedi	₺ Fiyat
KUP8204	Metal	24 Adet	288 Adet	1.30 \$

POWER

KUPA "PRO" ALÜMİNYUM MAKET BIÇAĞI

- Alüminyum gövdesi, uzun ömürlü kullanım için mükemmel dayanıklılık sunarken, pratik yapısıyla her türlü yüzeyde kolayca çalışmanızı sağlar.

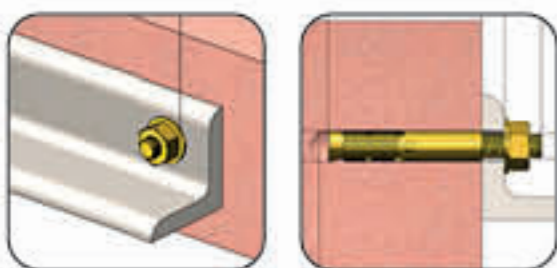

**18 mm
0,5 mm**

**Hızlı
Performans**



123 Ürün Kodu	★ Özellik	📦 Kutu Adedi	📦 Koli Adedi	₺ Fiyat
KUP8047	Alüminyum	24 Adet	192 Adet	1.65 \$



POWER

KUPA TORNAVİDA "DÜZ"

- Sertleştirilmiş, ısıl işleminden geçirilmiş krom vanadyum çelik
- Satin krom kaplama cilalı
- Darbelere dayanıklı sap

Mıknatıslı Uç

123 Ürün Kodu	★ Özellik	📦 Kutu Adedi	📦 Koli Adedi	₺ Fiyat
KUP3013	4x100	12 Adet	240 Adet	0.97 \$
KUP3015	5x100	12 Adet	240 Adet	1.05 \$
KUP3017	5x125	12 Adet	240 Adet	1.05 \$
KUP3019	5x150	12 Adet	240 Adet	1.05 \$
KUP3021	6x100	12 Adet	240 Adet	1.10 \$
KUP3023	6x125	12 Adet	240 Adet	1.10 \$
KUP3025	6x150	12 Adet	240 Adet	1.10 \$

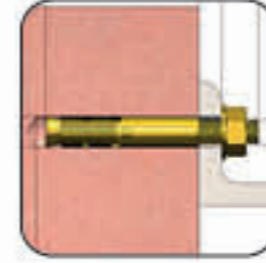
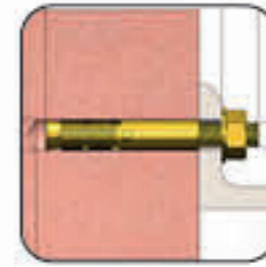
Hızlı
Performans

Cr-V

KUPA TORNAVİDA "YILDIZ"

- Sertleştirilmiş, ısıl işleminden geçirilmiş krom vanadyum çelik
- Satin krom kaplama cilalı
- Darbelere dayanıklı sap

Mıknatıslı Uç

123 Ürün Kodu	★ Özellik	📦 Kutu Adedi	📦 Koli Adedi	₺ Fiyat
KUP3014	4x100	12 Adet	240 Adet	0.97 \$
KUP3016	5x100	12 Adet	240 Adet	1.05 \$
KUP3018	5x125	12 Adet	240 Adet	1.05 \$
KUP3020	5x150	12 Adet	240 Adet	1.05 \$
KUP3022	6x100	12 Adet	240 Adet	1.10 \$
KUP3024	6x125	12 Adet	240 Adet	1.10 \$
KUP3026	6x150	12 Adet	240 Adet	1.10 \$

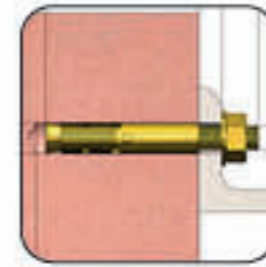
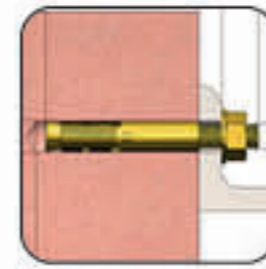
Hızlı
Performans

Cr-V

KUPA LOKMA TORNAVİDA

- Sertleştirilmiş, ısıl işleminden geçirilmiş krom vanadyum çelik
- Satin krom kaplama cilalı
- Darbelere dayanıklı sap

Mıknatıslı Uç

123 Ürün Kodu	★ Özellik	📦 Kutu Adedi	📦 Koli Adedi	₺ Fiyat
KUP3031	6	6 Adet	120 Adet	2.20 \$
KUP3032	7	6 Adet	120 Adet	2.20 \$
KUP3033	8	6 Adet	120 Adet	2.20 \$
KUP3034	9	6 Adet	120 Adet	2.20 \$
KUP3035	10	6 Adet	120 Adet	2.20 \$
KUP3036	11	6 Adet	120 Adet	2.20 \$
KUP3037	12	6 Adet	120 Adet	2.20 \$
KUP3038	13	6 Adet	120 Adet	2.20 \$

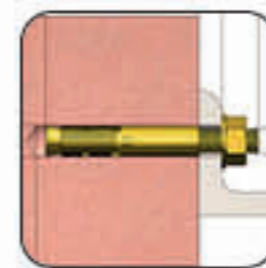
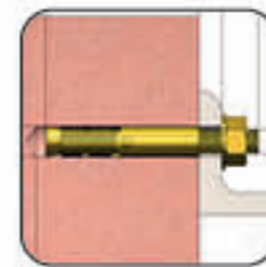
Hızlı
Performans

Cr-V

KUPA TOPAÇ TORNAVİDA

- Sertleştirilmiş, ısıl işlemden geçirilmiş krom vanadyum çelik
- Satin krom kaplama cilalı
- Darbelere dayanıklı sap



Mıknatıslı Uç

Hızlı Performans



123 Ürün Kodu	★ Özellik	📦 Kutu Adedi	📦 Koli Adedi	₺ Fiyat
KUP3042	Düz	24 Adet	480 Adet	1.00 \$
KUP3043	Yıldız	24 Adet	480 Adet	1.00 \$

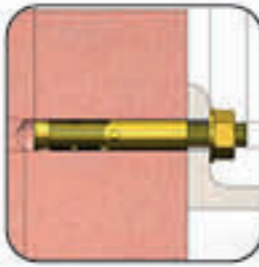

Cr-V

KUPA TORNAVİDA TAKIMI "5 PARÇA"

- Sertleştirilmiş, ısıl işlemden geçirilmiş krom vanadyum çelik
- Satin krom kaplama cilalı
- Darbelere dayanıklı sap

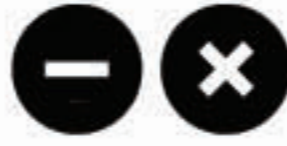

Hızlı Performans



123 Ürün Kodu	★ Özellik	📦 Koli Adedi	₺ Fiyat
KUP3000	5 Parça	30 Adet	6.25 \$

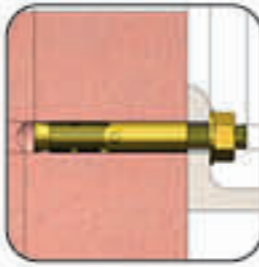
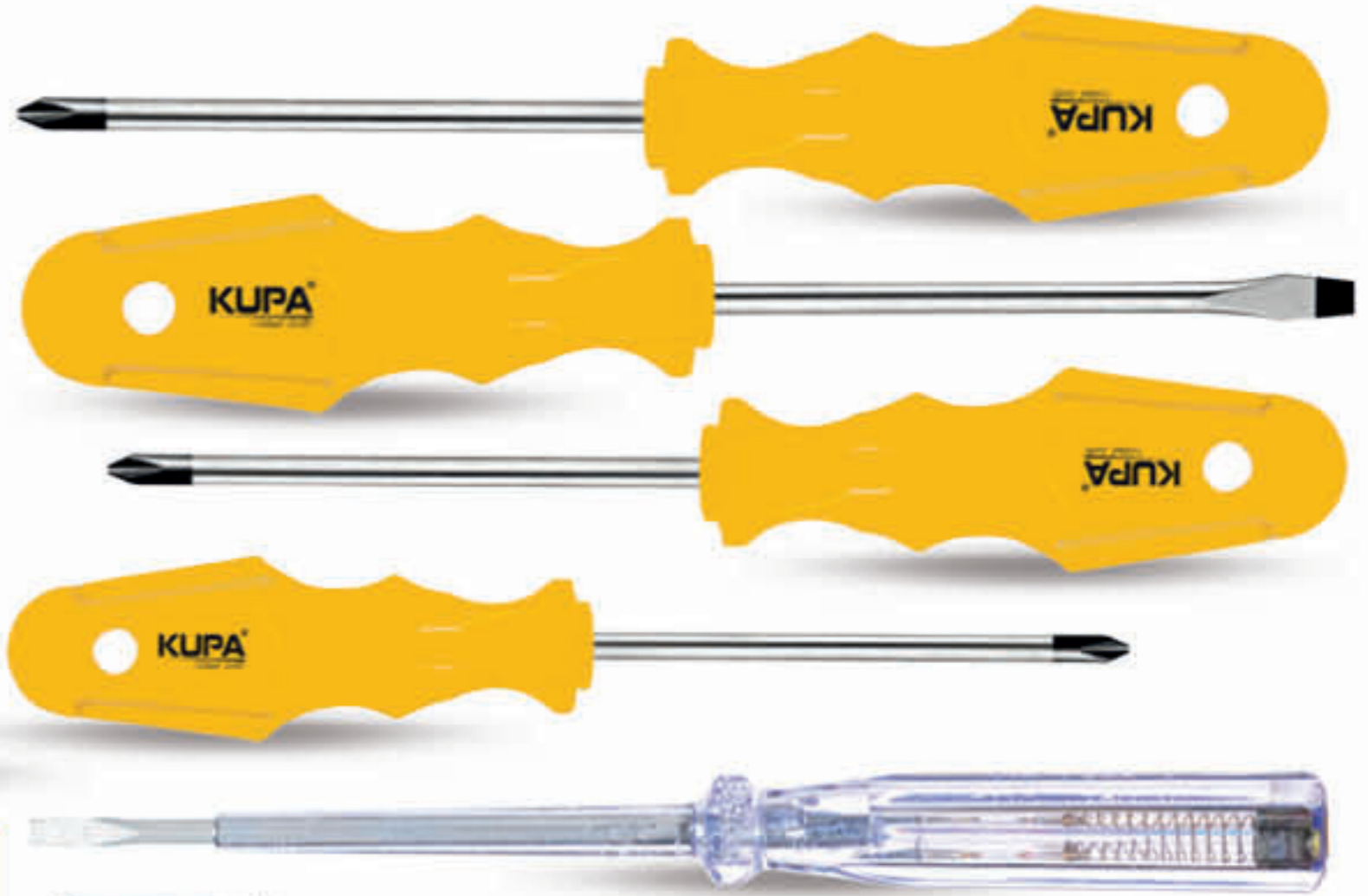

Mıknatıslı Uç

Cr-V

KUPA KONTROL KALEMİ

- Sertleştirilmiş, ısıl işlemden geçirilmiş krom vanadyum çelik
- Satin krom kaplama cilalı
- Darbelere dayanıklı sap

Hızlı Performans

110-250
Volt



123 Ürün Kodu	★ Özellik	📦 Kutu Adedi	📦 Koli Adedi	₺ Fiyat
KUP3007	Profesyonel	48 Adet	576 Adet	0.75 \$

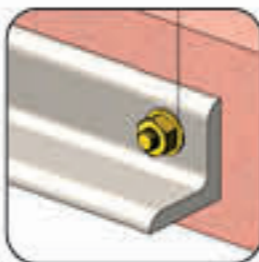

Mıknatıslı Uç

Cr-V

TYSON MIKNATIS UÇLU BITS UÇ "ÇİFT YÖNLÜ"

- Yüksek kalite Chrome Vanadium S2 çelikten üretilmiştir.
- Paslanmaz koruyucu yüzey kaplama
- Güçlü manyetik uçlar

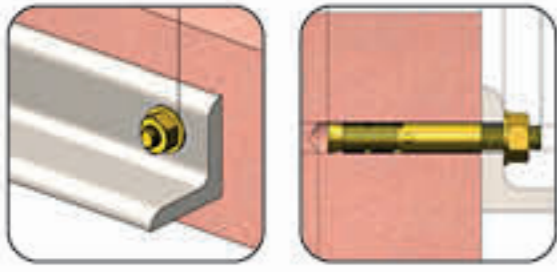

PROSERIES

POWER



ÜRÜN PATENT NO:
2022 007156

123 Ürün Kodu	★ Özellik	📦 Kutu Adedi	📦 Koli Adedi	₺ Fiyat
TYS9681	PH2x65 mm	100 Adet	1200 Adet	0.64 \$
TYS9682	PZ2x65 mm	100 Adet	1200 Adet	0.64 \$

MADE IN **TAIWAN**



S2 Çelik
20 UNF

TYSON MIKNATIS UÇLU BITS UÇ "TEK YÖNLÜ"

- Yüksek kalite Chrome Vanadium S2 çelikten üretilmiştir.
- Paslanmaz koruyucu yüzey kaplama
- Güçlü manyetik uçlar

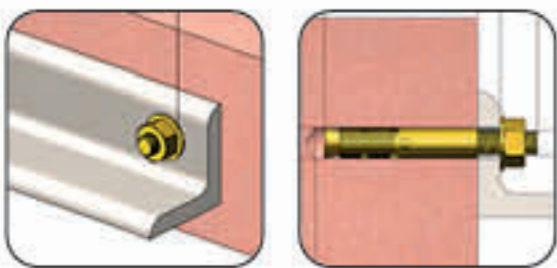

PROSERIES

POWER



ÜRÜN PATENT NO:
2022 007156

123 Ürün Kodu	★ Özellik	📦 Kutu Adedi	📦 Koli Adedi	₺ Fiyat
TYS9683	PH2x65 mm	100 Adet	1200 Adet	0.64 \$
TYS9684	PZ2x65 mm	100 Adet	1200 Adet	0.64 \$

MADE IN **TAIWAN**



S2 Çelik
20 UNF

TYSON YILDIZ BİTS UÇ "PH" (PHILIPS)

- Yüksek kalite Chrome Vanadium S2 çelikten üretilmiştir.
- Paslanmaz koruyucu yüzey kaplama
- Güçlü manyetik uçlar

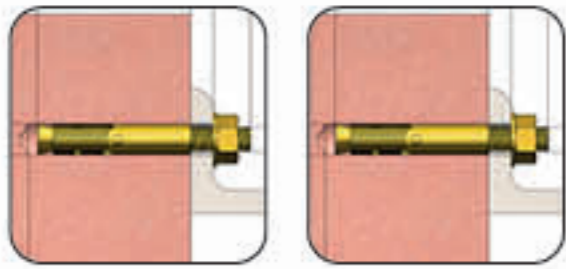

POWER



PROSERIES



123 Ürün Kodu	★ Özellik	📦 Paket Ad.	📦 Kutu Ad.	📦 Koli Ad.	₺ Fiyat
TY59606	PH2x25	60 Ad.	1200 Ad.	2400 Ad.	0.16 \$
TY59607	PH2x50	30 Ad.	600 Ad.	1200 Ad.	0.28 \$
TY59608	PH2x75	20 Ad.	400 Ad.	800 Ad.	0.43 \$
TY59609	PH2x100	20 Ad.	300 Ad.	600 Ad.	0.66 \$
TY59610	PH2x150	20 Ad.	200 Ad.	400 Ad.	0.97 \$

MADE IN **TAIWAN**



S2 Çelik
20 UNF

TYSON YILDIZ BİTS UÇ "PZ" (POZİDRAİV)

- Yüksek kalite Chrome Vanadium S2 çelikten üretilmiştir.
- Paslanmaz koruyucu yüzey kaplama
- Güçlü manyetik uçlar

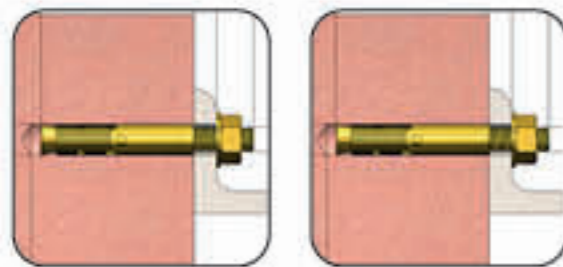

POWER



PROSERIES



123 Ürün Kodu	★ Özellik	📦 Paket Ad.	📦 Kutu Ad.	📦 Koli Ad.	₺ Fiyat
TY59618	PZ2x25	60 Ad.	1200 Ad.	2400 Ad.	0.16 \$
TY59619	PZ2x50	30 Ad.	600 Ad.	1200 Ad.	0.28 \$
TY59620	PZ2x75	20 Ad.	400 Ad.	800 Ad.	0.43 \$
TY59621	PZ2x100	20 Ad.	300 Ad.	600 Ad.	0.66 \$
TY59622	PZ2x150	20 Ad.	200 Ad.	400 Ad.	0.97 \$

MADE IN **TAIWAN**



S2 Çelik
20 UNF

TYSON TORX BİTS UÇ "TX"

- Yüksek kalite Chrome Vanadium S2 çelikten üretilmiştir.
- Paslanmaz koruyucu yüzey kaplama
- Güçlü manyetik uçlar

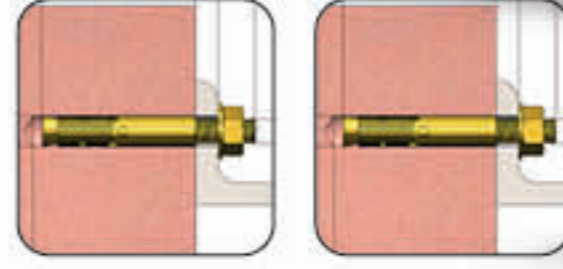

PROSERIES

POWER



123 Ürün Kodu	★ Özellik	📦 Paket Ad.	📦 Kutu Ad.	📦 Koli Ad.	₺ Fiyat
TYS9631	T30x50	30 Ad.	600 Ad.	1200 Ad.	0.28 \$
TYS9633	T30x75	20 Ad.	400 Ad.	800 Ad.	0.43 \$
TYS9634	T30x100	20 Ad.	300 Ad.	600 Ad.	0.66 \$
TYS9635	T30x150	20 Ad.	200 Ad.	400 Ad.	0.97 \$

MADE IN **TAIWAN**



S2 Çelik
20 UNF

TYSON DÜZ BİTS UÇ "SL"

- Yüksek kalite Chrome Vanadium S2 çelikten üretilmiştir.
- Paslanmaz koruyucu yüzey kaplama
- Güçlü manyetik uçlar

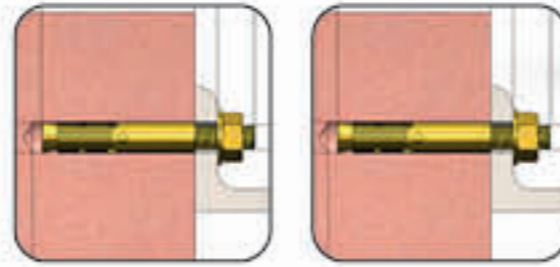

PROSERIES

POWER



123 Ürün Kodu	★ Özellik	📦 Paket Ad.	📦 Kutu Ad.	📦 Koli Ad.	₺ Fiyat
TYS9637	5,5x50	30 Ad.	600 Ad.	1200 Ad.	0.28 \$

MADE IN **TAIWAN**



S2 Çelik
20 UNF

TYSON STOPLAMALI BİTS UÇ "PH2"

- Yüksek kalite Chrome Vanadium S2 çelikten üretilmiştir.
- Paslanmaz koruyucu yüzey kaplama
- Güçlü manyetik uçlar

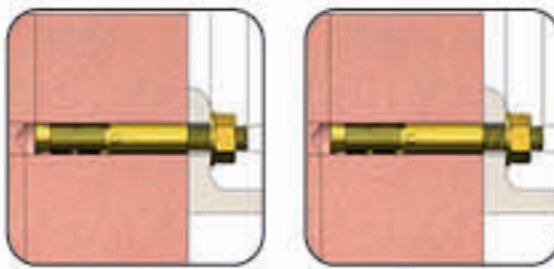

PROSERIES

POWER

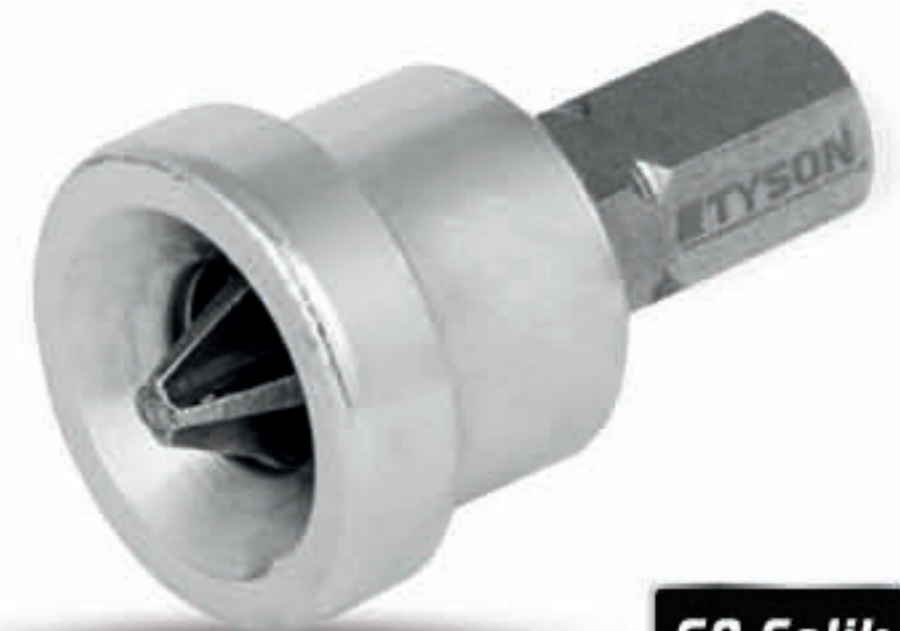

123 Ürün Kodu	★ Özellik	📦 Kutu Adedi	📦 Koli Adedi	₺ Fiyat
TYS9673	PH2	10 Adet	2000 Adet	0.30 \$

MADE IN **TAIWAN**



S2 Çelik
20 UNF

TYSON BİTS UÇ UZATMA ADAPTÖRÜ

- Yüksek kalite Chrome Vanadium S2 çelikten üretilmiştir.
- Paslanmaz koruyucu yüzey kaplama
- Güçlü manyetik uçlar

PROSERIES

POWER

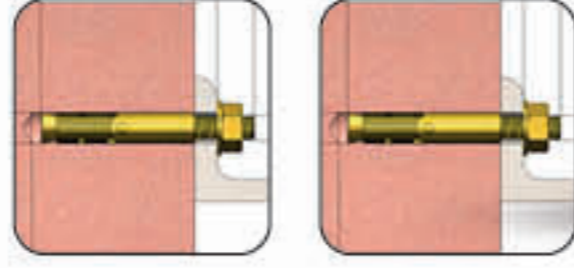

MADE IN TAIWAN

S2 Çelik
20 UNF

123 Ürün Kodu	★ Özellik	📦 Kutu Adedi	📦 Koli Adedi	₺ Fiyat
TY59680	10x60	10 Adet	800 Adet	0.45 \$

TYSON SDS BİTS UÇ ARA ADAPTÖRÜ

- Yüksek kalite Chrome Vanadium S2 çelikten üretilmiştir.
- Paslanmaz koruyucu yüzey kaplama
- Güçlü manyetik uçlar

PROSERIES

POWER

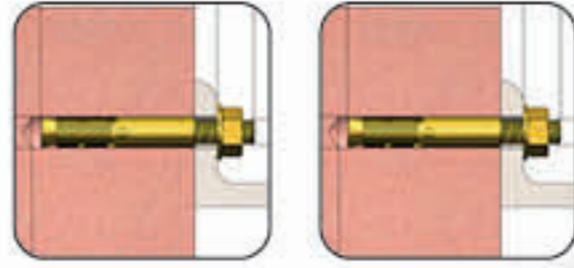

MADE IN TAIWAN

S2 Çelik
20 UNF

123 Ürün Kodu	★ Özellik	📦 Kutu Adedi	📦 Koli Adedi	₺ Fiyat
TY59676	SDS	8 Adet	320 Adet	0.77 \$

TYSON MANYETİK SOMUN ADAPTÖRÜ

- Yüksek kalite Chrome Vanadium S2 çelikten üretilmiştir.
- Paslanmaz koruyucu yüzey kaplama



PROSERIES

POWER

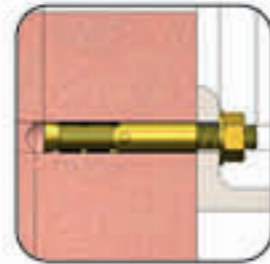

MADE IN TAIWAN

S2 Çelik
20 UNF

123 Ürün Kodu	★ Özellik	📦 Kutu Adedi	📦 Koli Adedi	₺ Fiyat
TY59645	8x45 mm	12 Adet	480 Adet	0.39 \$
TY59646	10x45 mm	10 Adet	400 Adet	0.42 \$
TY59647	11x45 mm	8 Adet	320 Adet	0.51 \$
TY59648	12x45 mm	8 Adet	320 Adet	0.51 \$
TY59649	13x48 mm	5 Adet	200 Adet	0.56 \$

TYSON KÖŞE VİDALAMA ADAPTÖRÜ

- Vidalamalarda kullanım için bits uç adaptörüdür.
- 45° açılı vidalama işlerinde kullanılır.
- Ø1/4"
- Sağ-sol elle kullanım için ayarlanabilir.
- Ayarlanabilir tutacak her iki tarafından vidalanabilir.

PROSERIES

POWER

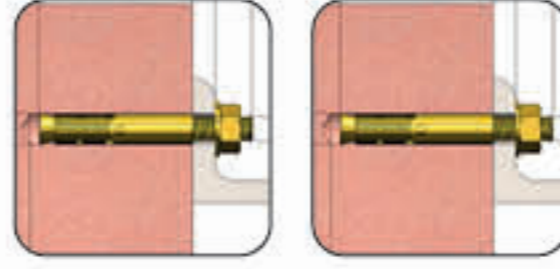

123 Ürün Kodu	★ Özellik	📦 Kutu Adedi	📦 Koli Adedi	₺ Fiyat
TYS9675	Hex	10 Adet	100 Adet	5.95 \$

TYSON SDS PLUS MANDREN ADAPTÖRÜ

- 1/2 INC
- Yüksek kalite Chrome Vanadium S2 çelikten üretilmiştir.
- Paslanmaz koruyucu yüzey kaplama

PROSERIES

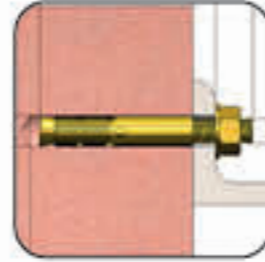

123 Ürün Kodu	★ Özellik	📦 Kutu Adedi	📦 Koli Adedi	₺ Fiyat
TYS9685	1/2-13 mm	100 Adet	400 Adet	0.82 \$



S2 Çelik
20 UNF

KUPA OTOMATİK MANDREN

- 13 mm'lik çapı ve 1/2-20 UNF dış ölçüsü ile çeşitli uygulamalar için uygun bir bağlantı parçasıdır.
- Dayanıklı plastik malzemeden üretilen bu mandren, hafifliği ve pratik kullanımıyla dikkat çekmektedir.

POWER

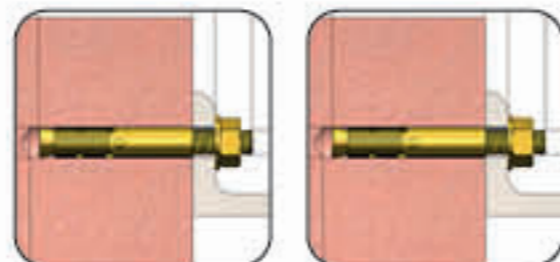

Farklı makinelerle ve aparatlarla uyumlu çalışabilmesi, çok yönlülük sunar.

123 Ürün Kodu	★ Özellik	📦 Kutu Adedi	📦 Koli Adedi	\$ Fiyat
KUP8186	1/2-13 mm	1 Adet	50 Adet	4.60 \$



TYSON SDS TİTANİUM X-PLUS MATKAP UCU

PROSERIES

- Yüksek burulma momenti ve elastikiyeti sayesinde düşük alaşımlı çelik, döküm, metal ve metal olmayan malzemeleri özellikle el breyziyle serbest delmede ve konvansiyonel tezgahlarda çalışmaya uygundur.

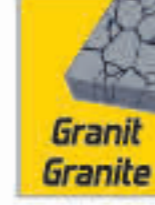

110 mm

123 Ürün Kodu	Özellik	Kutu Adedi	Koli Adedi	₺ Fiyat
TY59202	6x110 mm	25 Adet	200 Adet	1.08 \$
TY59203	7x110 mm	25 Adet	200 Adet	1.15 \$
TY59204	8x110 mm	25 Adet	200 Adet	1.18 \$
TY59205	9x110 mm	25 Adet	200 Adet	1.30 \$
TY59206	10x110 mm	25 Adet	200 Adet	1.40 \$
TY59207	11x110 mm	25 Adet	200 Adet	1.49 \$
TY59208	12x110 mm	25 Adet	200 Adet	1.59 \$

**TITANIUM
X-PLUS**

2X UZUN ÖMÜR!



160 mm

123 Ürün Kodu	Özellik	Kutu Adedi	Koli Adedi	₺ Fiyat
TY59211	6x160 mm	25 Adet	200 Adet	1.08 \$
TY59212	7x160 mm	25 Adet	200 Adet	1.20 \$
TY59213	8x160 mm	25 Adet	200 Adet	1.30 \$
TY59214	9x160 mm	25 Adet	200 Adet	1.44 \$
TY59215	10x160 mm	25 Adet	200 Adet	1.50 \$
TY59216	11x160 mm	25 Adet	200 Adet	1.59 \$
TY59217	12x160 mm	25 Adet	200 Adet	1.70 \$
TY59218	13x160 mm	25 Adet	200 Adet	2.04 \$
TY59219	14x160 mm	25 Adet	200 Adet	2.50 \$
TY59220	15x160 mm	25 Adet	200 Adet	2.63 \$
TY59221	16x160 mm	25 Adet	100 Adet	2.90 \$

210 mm

123 Ürün Kodu	Özellik	Kutu Adedi	Koli Adedi	₺ Fiyat
TY59223	6x210 mm	25 Adet	200 Adet	1.28 \$
TY59224	7x210 mm	25 Adet	200 Adet	1.43 \$
TY59225	8x210 mm	25 Adet	200 Adet	1.48 \$
TY59226	9x210 mm	25 Adet	200 Adet	1.63 \$
TY59227	10x210 mm	25 Adet	200 Adet	1.72 \$
TY59228	11x210 mm	25 Adet	200 Adet	1.84 \$
TY59229	12x210 mm	25 Adet	200 Adet	1.96 \$
TY59230	13x210 mm	25 Adet	200 Adet	2.38 \$
TY59231	14x210 mm	25 Adet	100 Adet	2.83 \$
TY59232	15x210 mm	25 Adet	100 Adet	3.00 \$
TY59233	16x210 mm	25 Adet	100 Adet	3.30 \$
TY59235	18x210 mm	25 Adet	100 Adet	4.25 \$

350 mm

123 Ürün Kodu	Özellik	Kutu Adedi	Koli Adedi	₺ Fiyat
TY59254	8x350 mm	25 Adet	100 Adet	2.40 \$
TY59255	10x350 mm	25 Adet	100 Adet	2.45 \$
TY59256	12x350 mm	25 Adet	100 Adet	2.67 \$
TY59257	14x350 mm	25 Adet	50 Adet	3.70 \$
TY59258	16x350 mm	25 Adet	50 Adet	5.30 \$
TY59259	18x350 mm	25 Adet	50 Adet	5.50 \$
TY59260	20x350 mm	25 Adet	50 Adet	6.60 \$
TY59261	22x350 mm	25 Adet	50 Adet	7.80 \$
TY59262	24x350 mm	25 Adet	50 Adet	9.50 \$

450 mm

123 Ürün Kodu	Özellik	Kutu Adedi	Koli Adedi	₺ Fiyat
TY59265	10x450 mm	25 Adet	100 Adet	3.10 \$
TY59266	12x450 mm	25 Adet	50 Adet	3.35 \$
TY59267	14x450 mm	25 Adet	50 Adet	4.55 \$
TY59268	16x450 mm	25 Adet	50 Adet	5.10 \$
TY59269	18x450 mm	25 Adet	50 Adet	6.46 \$
TY59270	20x450 mm	5 Adet	25 Adet	8.16 \$
TY59271	22x450 mm	5 Adet	25 Adet	9.13 \$
TY59272	24x450 mm	5 Adet	25 Adet	11.73 \$
TY59273	26x450 mm	5 Adet	20 Adet	13.75 \$

TYSON SDS AHŞAP MATKAP UCU

PROSERIES

YENİ



- Ahşap ve türevi malzemelerde derin ve düzgün delikler açmak için geliştirilmiş profesyonel bir matkap ucudur.



250 mm

500 mm

123 Ürün Kodu	Özellik	Kutu Adedi	Koli Adedi	₺ Fiyat
TYS9520	8x250 mm	25 Adet	100 Adet	1.85 \$
TYS9521	10x250 mm	25 Adet	100 Adet	2.00 \$
TYS9522	12x250 mm	25 Adet	100 Adet	2.16 \$
TYS9523	14x250 mm	25 Adet	100 Adet	2.65 \$
TYS9524	16x250 mm	25 Adet	100 Adet	3.19 \$
TYS9525	18x250 mm	25 Adet	100 Adet	3.72 \$
TYS9526	20x250 mm	25 Adet	100 Adet	4.65 \$
TYS9527	22x250 mm	25 Adet	50 Adet	5.41 \$
TYS9528	24x250 mm	25 Adet	50 Adet	6.38 \$

123 Ürün Kodu	Özellik	Kutu Adedi	Koli Adedi	₺ Fiyat
TYS9529	8x500 mm	25 Adet	100 Adet	3.20 \$
TYS9530	10x500 mm	25 Adet	100 Adet	3.36 \$
TYS9531	12x500 mm	25 Adet	100 Adet	3.57 \$
TYS9532	14x500 mm	25 Adet	100 Adet	4.87 \$
TYS9533	16x500 mm	25 Adet	50 Adet	5.41 \$
TYS9534	18x500 mm	25 Adet	50 Adet	6.27 \$
TYS9535	20x500 mm	25 Adet	50 Adet	7.75 \$
TYS9536	22x500 mm	-	25 Adet	9.65 \$
TYS9537	24x500 mm	-	25 Adet	11.80 \$

TYSON SDS KALIPÇI MATKAP UCU

PROSERIES

2X UZUN ÖMÜR!

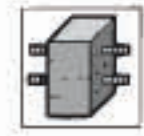

Beton

Duvar

Doğal
Taş

Betónarme

- Uzun ömürlü ve dayanıklı yapısı ile özellikle inşaat ve endüstriyel alanlarda kullanılan profesyonel bir matkap ucudur.
- Özellikle kalıplık işlemlerinde, beton, taş ve diğer sert malzemelere delik açma işlemlerinde güvenle kullanılabilir.



123 Ürün Kodu	Özellik	Kutu Adedi	Koli Adedi	₺ Fiyat
TYS9070	10x600 mm	25 Adet	50 Adet	5.00 \$
TYS9071	12x600 mm	25 Adet	50 Adet	5.30 \$
TYS9072	14x600 mm	25 Adet	50 Adet	5.95 \$
TYS9073	16x600 mm	25 Adet	50 Adet	6.20 \$
TYS9074	18x600 mm	20 Adet	40 Adet	6.50 \$
TYS9075	20x600 mm	20 Adet	40 Adet	7.10 \$
TYS9076	22x600 mm	20 Adet	40 Adet	7.95 \$

SDS
PLUS

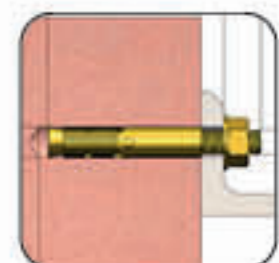
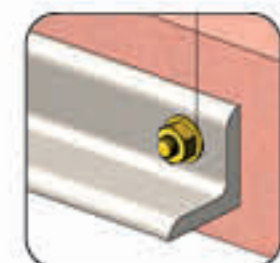

TYSON SDS PLUS KESKİ

- Beton, tuğla ve sert taş gibi zorlu yüzeylerde kırma ve yüzey işleme işlemleri için tasarlanmış profesyonel bir keski modelidir.

PROSERIES

2X UZUN ÖMÜR!

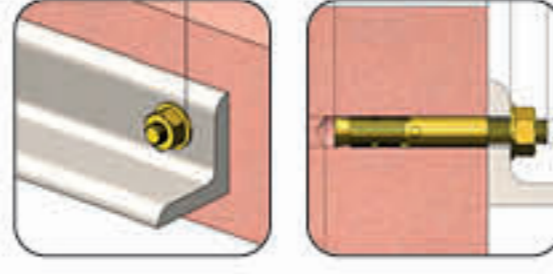

123 Ürün Kodu	★ Özellik	📦 Kutu Adedi	📦 Koli Adedi	\$ Fiyat
TY59349	14x250x20 mm	15 Adet	60 Adet	1.85 \$



TYSON SDS MAX KESKİ

- Beton, tuğla ve sert taş gibi zorlu yüzeylerde kırma ve yüzey işleme işlemleri için tasarlanmış profesyonel bir keski modelidir.

PROSERIES

2X UZUN ÖMÜR!

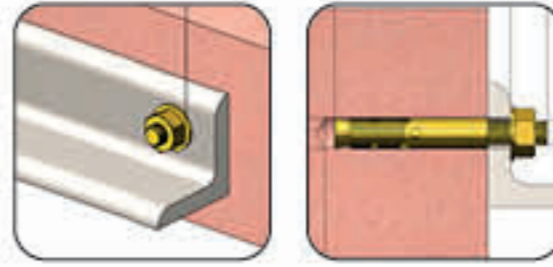

123 Ürün Kodu	★ Özellik	📦 Kutu Adedi	📦 Koli Adedi	\$ Fiyat
TY59351	18x400 mm	5 Adet	25 Adet	4.90 \$



TYSON SDS MAX EXTRA GENİŞ KESKİ

- Beton, tuğla ve sert taş gibi zorlu yüzeylerde kırma ve yüzey işleme işlemleri için tasarlanmış profesyonel bir keski modelidir.

PROSERIES

2X UZUN ÖMÜR!

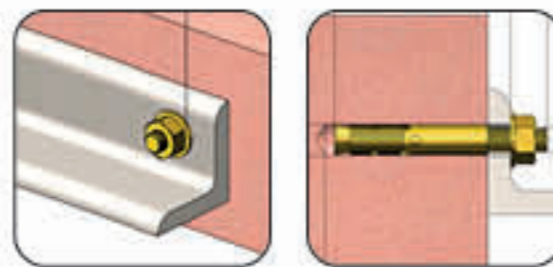

123 Ürün Kodu	★ Özellik	📦 Kutu Adedi	📦 Koli Adedi	\$ Fiyat
TY59353	14x400x50 mm	5 Adet	25 Adet	5.97 \$



TYSON SDS PLUS GENİŞ KESKİ

- Beton, tuğla ve sert taş gibi zorlu yüzeylerde kırma ve yüzey işleme işlemleri için tasarlanmış profesyonel bir keski modelidir.

PROSERIES

2X UZUN ÖMÜR!

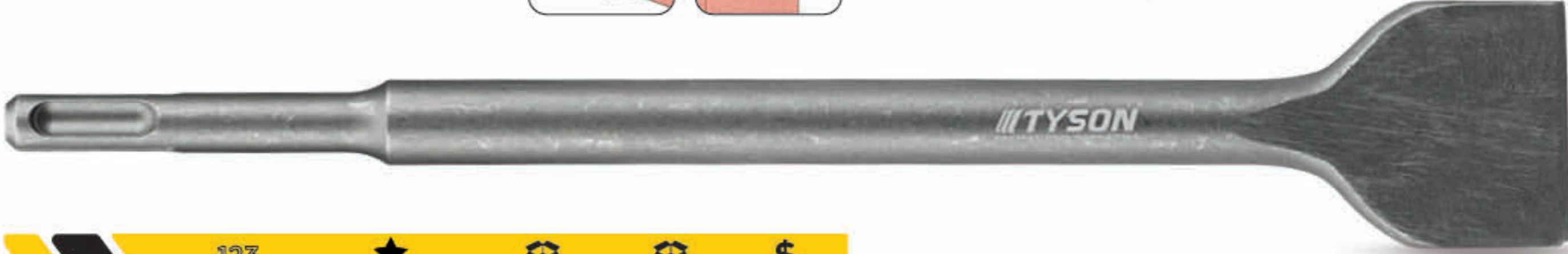
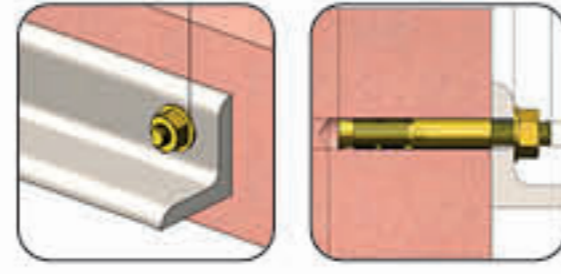

123 Ürün Kodu	★ Özellik	📦 Kutu Adedi	📦 Koli Adedi	\$ Fiyat
TY59350	14x250x40 mm	15 Adet	60 Adet	2.65 \$

SDS PLUS

TYSON SDS PLUS MURÇ

- Beton, tuğla ve doğal taş gibi sert yüzeylerde delme ve kırma işlemleri için ideal bir profesyonel murç modelidir.

PROSERIES

2X UZUN ÖMÜR!

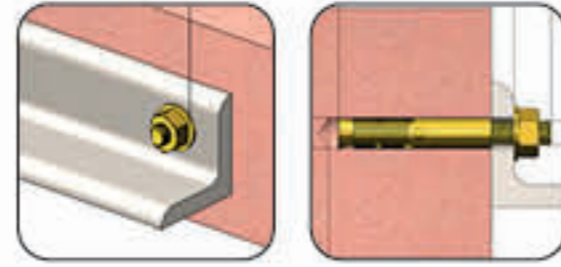

123 Ürün Kodu	★ Özellik	📦 Kutu Adedi	📦 Koli Adedi	\$ Fiyat
TY59354	14x250 mm	15 Adet	60 Adet	1.85 \$

SDS PLUS

TYSON SDS MAX MURÇ

- Beton, tuğla ve doğal taş gibi sert yüzeylerde delme ve kırma işlemleri için ideal bir profesyonel murç modelidir.

PROSERIES

2X UZUN ÖMÜR!

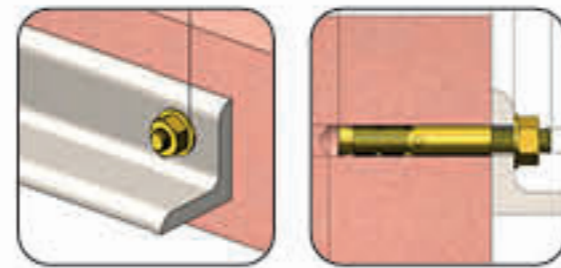

123 Ürün Kodu	★ Özellik	📦 Kutu Adedi	📦 Koli Adedi	\$ Fiyat
TY59355	18x400 mm	5 Adet	25 Adet	4.90 \$

SDS MAX

TYSON HSS MATKAP UCU

PROSERIES

- Yüksek hız çeliğinden (HSS) imal edilen yapısı sayesinde metal yüzeylerde düzgün, temiz ve kontrollü delikler açar.

Metal yüzeylerde pürüzsüz ve düzgün delik açar.

123 Ürün Kodu	★ Özellik	📦 Kutu Adedi	📦 Koli Adedi	\$ Fiyat
TY59400	2 mm	500 Adet	10000 Adet	0.11 \$
TY59401	2,5 mm	250 Adet	5000 Adet	0.11 \$
TY59402	3 mm	250 Adet	5000 Adet	0.12 \$
TY59403	3,5 mm	250 Adet	5000 Adet	0.14 \$
TY59404	4 mm	250 Adet	3000 Adet	0.15 \$
TY59405	4,5 mm	250 Adet	3000 Adet	0.18 \$
TY59406	5 mm	100 Adet	2000 Adet	0.21 \$
TY59407	5,5 mm	100 Adet	2000 Adet	0.28 \$
TY59408	6 mm	100 Adet	2000 Adet	0.34 \$
TY59409	6,5 mm	100 Adet	2000 Adet	0.37 \$
TY59410	7 mm	100 Adet	2000 Adet	0.46 \$
TY59411	7,5 mm	50 Adet	1000 Adet	0.51 \$
TY59412	8 mm	50 Adet	1000 Adet	0.62 \$
TY59413	8,5 mm	50 Adet	500 Adet	0.69 \$
TY59414	9 mm	50 Adet	500 Adet	0.89 \$
TY59416	10 mm	50 Adet	500 Adet	1.08 \$
TY59418	11 mm	25 Adet	300 Adet	1.36 \$
TY59420	12 mm	25 Adet	300 Adet	1.68 \$

**2X
FASTER
SHANK**

4241

HSS

S2 Çelik

DIN 338



TYSON ELMAS BETON MATKAP UCU

PROSERIES

- Beton ve diğer sert malzemelerde etkili delme işlemleri için tasarlanmış yüksek kaliteli bir üründür.

POWER



**2X
FASTER
SHANK**

S2 Çelik

DIN 338

2X UZUN ÖMÜR!

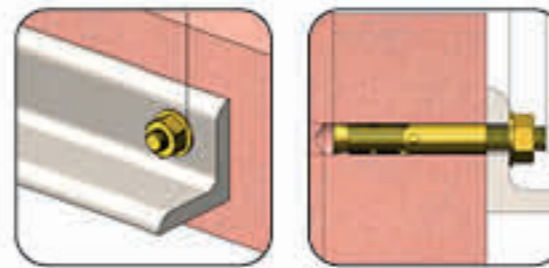

123 Ürün Kodu	★ Özellik	📦 Kutu Adedi	📦 Koli Adedi	\$ Fiyat
TY59370	5 mmx85 mm	250 Adet	1000 Adet	0.56 \$
TY59371	6 mmx100 mm	250 Adet	1000 Adet	0.69 \$
TY59372	7 mmx100 mm	250 Adet	1000 Adet	0.79 \$
TY59373	8 mmx120 mm	125 Adet	500 Adet	0.89 \$
TY59374	9 mmx120 mm	125 Adet	500 Adet	1.22 \$
TY59375	10 mmx120 mm	125 Adet	500 Adet	1.31 \$
TY59376	11 mmx120 mm	125 Adet	500 Adet	1.41 \$
TY59377	12 mmx150 mm	125 Adet	250 Adet	1.56 \$



TYSON KADEMELİ MATKAP UCU

PROSERIES

- Kozalak tipi kesici uç yapısı sayesinde, farklı çaplarda delik açabilmek için ideal bir çözümdür.

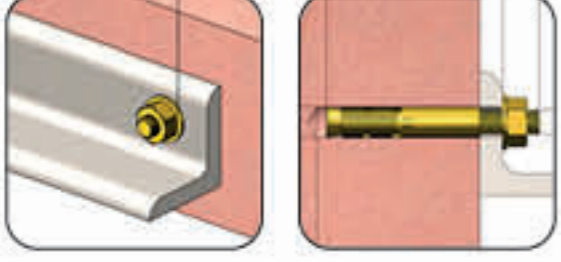

Yüksek hız çeliği (HSS), uzun ömürlü ve dayanıklıdır.



123 Ürün Kodu	★ Özellik	📦 Kutu Adedi	📦 Koli Adedi	\$ Fiyat
TYS9365	4-12 mm	10 Adet	200 Adet	3.47 \$
TYS9366	4-20 mm	20 Adet	120 Adet	4.85 \$
TYS9367	4-30 mm	20 Adet	60 Adet	8.15 \$
TYS9368	6-50 mm	10 Adet	40 Adet	23.95 \$



4241
HSS

S2 Çelik
DIN 338

TYSON KADEMELİ MATKAP UCU 3'LÜ SET

PROSERIES

- Çeşitli malzemelerde hassas ve verimli delme işlemleri için tasarlanmış bir üründür.
- Kozalak tipi kesici uç yapısı sayesinde, farklı çaplarda delik açabilmek için ideal bir çözümdür.

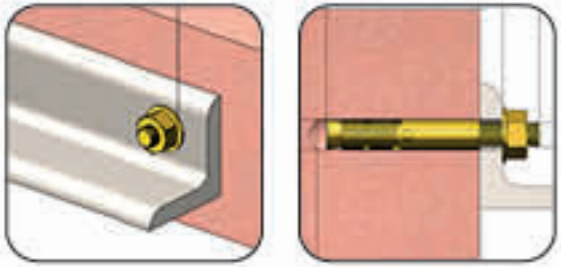

Yüksek hız çeliği (HSS), uzun ömürlü ve dayanıklıdır.



123 Ürün Kodu	★ Özellik	📦 Kutu Adedi	📦 Koli Adedi	\$ Fiyat
TYS9369	3'lü Set	10 Adet	60 Adet	16.30 \$



4241

HSS

S2 Çelik
DIN 338

4-12

4-20

4-30

TYSON CAM SERAMİK DELME MATKAP UCU

PROSERIES

- Cam, seramik, porselen ve fayans gibi sert yüzeylerde hassas ve temiz delikler açmak için tasarlanmıştır.
- Özel uç yapısı sayesinde kaymayı önler ve yüzeye zarar vermeden delme işlemi yapar.



Pürüzsüz ve düzgün delik açma imkânı sunar.

123 Ürün Kodu	★ Özellik	📦 Kutu Adedi	📦 Koli Adedi	\$ Fiyat
TYS9083	6 mm	30 Adet	300 Adet	1.48 \$
TYS9084	7 mm	30 Adet	300 Adet	1.68 \$
TYS9085	8 mm	30 Adet	300 Adet	1.95 \$
TYS9086	10 mm	30 Adet	300 Adet	2.50 \$



4'lü
Kesme
Ucu

TYSON HAVŞA MATKAP UCU

- Yüksek hız çeliği (HSS) malzemesiyle üretilmiş, dayanıklı ve uzun ömürlü bir havşa matkap ucudur.
- Metal, plastik ve ahşap gibi çeşitli malzemelerde hassas kesim yaparak mükemmel sonuçlar elde etmenizi sağlar.

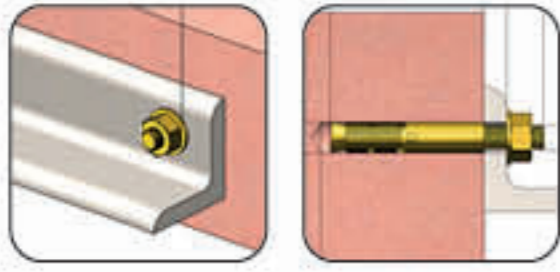

YENİ

PROSERIES

**2'li
Kesme
Ucu**

Metal, plastik ve ahşap gibi çeşitli malzemelerde hassas kesim



Metal, plastik ve ahşap yüzeylerde hassas havşa açar.

123 Ürün Kodu	★ Özellik	📦 Kutu Adedi	📦 Koli Adedi	\$ Fiyat
TYS9395	3 mm	50 Adet	200 Adet	2.25 \$
TYS9396	3,5 mm	50 Adet	200 Adet	2.25 \$

TYSON FREZE MATKAP UCU SETİ

- Yan yüzeylerinde bulunan kıvrımlı ve dalgalı yapı sayesinde oyma işlemini geniş veya dar olarak istediğiniz ölçülerde yapabilirsiniz.
- Titanyum kaplı
- HSS keskin uç yapısıyla yapılmıştır. Gövde kenarını daha hızlı ve daha az çabayla delmenizi sağlar.



YENİ

PROSERIES

**Blue
3X Keski**

Metal, ahşap, plastik gibi farklı yüzeylerde etkili sonuçlar sağlar.

4
mm

6
mm

8
mm



123 Ürün Kodu	★ Özellik	📦 Kutu Adedi	📦 Koli Adedi	\$ Fiyat
TYS9169	4-6-8 mm	24 Adet	144 Adet	3.00 \$



TYSON[®]
PROFESSIONAL HAND TOOLS

TYSON MERMER-GRANİT PANÇ KESİCİ

PROSERIES

- Profesyonel delme işlemleri için geliştirilmiş, dayanıklı ve uzun ömürlü bir üründür.
- Özel alaşımlı çelikten üretilmiş gövdesi ve suda kesim özelliği sayesinde, özellikle mermer ve granit gibi sert zeminlerde düzgün, güvenli ve ısıdan etkilenmeyen delikler açmanıza olanak tanır.

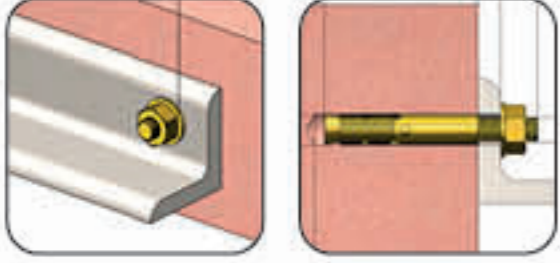

Mermer, granit, doğal taş gibi sert yüzeylerde verimli deler.



123 Ürün Kodu	★ Özellik	📦 Kutu Adedi	📦 Koli Adedi	\$ Fiyat
TYS9076	16 mm	20 Adet	100 Adet	6.75 \$
TYS9077	18 mm	20 Adet	100 Adet	7.65 \$
TYS9078	20 mm	10 Adet	100 Adet	8.50 \$
TYS9079	25 mm	10 Adet	100 Adet	9.50 \$
TYS9080	30 mm	10 Adet	100 Adet	11.45 \$
TYS9081	33 mm	10 Adet	100 Adet	11.75 \$
TYS9082	35 mm	10 Adet	100 Adet	13.70 \$
TYS9087	40 mm	10 Adet	100 Adet	15.70 \$

KUPA PANÇ SETLERİ

- Metal işleme atölyeleri, tesisat ve sanayi gibi alanlarda zorlayıcı delme işlemleri için mükemmel bir çözüm sunar.

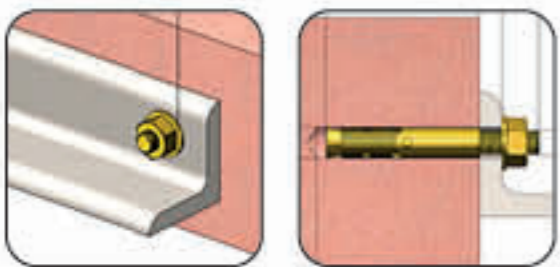

**Hızlı
Performans**



123 Ürün Kodu	★ Özellik	📦 Kutu Adedi	📦 Koli Adedi	\$ Fiyat
KUP7045	8'li Set	1 Adet	20 Adet	6.15 \$
KUP7046	11'li Set	1 Adet	40 Adet	5.10 \$
KUP7047	16'li Set	1 Adet	20 Adet	9.20 \$



2X UZUN ÖMÜR!

TYSON SDS PLUS AYARLI DELME PANÇ SETİ

-Tavan döşemesi, sunta, alçı, alçıpan, sert köpük yalıtım ve diğer sert malzemeleri kesmek için kullanılabilir.

YENİ

PROSERIES

**2'li
Kesme
Ucu**

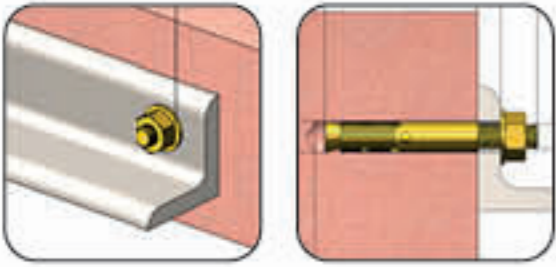

Daha az titreşim ve daha hızlı, daha temiz kesimler için çift bıçak tasarımıdır.

123 Ürün Kodu	★ Özellik	📦 Kutu Adedi	📦 Koli Adedi	\$ Fiyat
TY59193	200 mm	6 Adet	36 Adet	7.15 \$
TY59194	300 mm	6 Adet	24 Adet	8.50 \$



KUPA PANÇ SETİ 7 PARÇA

- Metal işleme atölyeleri, tesisat ve sanayi gibi alanlarda zorlayıcı delme işlemleri için mükemmel bir çözüm sunar.

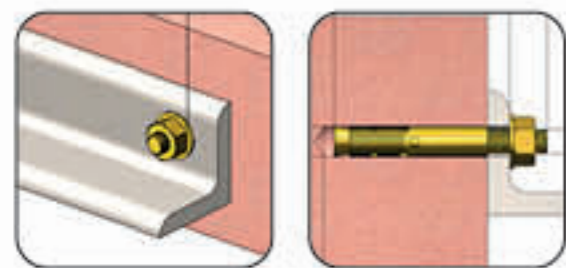

**Hızlı
Performans**

● Metal, boru ve benzeri yüzeylere delik açar.



123 Ürün Kodu	★ Özellik	📦 Kutu Adedi	📦 Koli Adedi	\$ Fiyat
KUP7044	7 Parça	12 Adet	60 Adet	3.60 \$

TYSON SDS BETON BUAT AÇMA SETİ

PROSERIES

2X UZUN ÖMÜR!

- Beton, taş, tuğla gibi sert yapı malzemele-
rinde küçük çaplı ve hassas delikler açmak
için tasarlanmış pratik ve dayanıklı bir
üründür.

- Elmas uçlu başlığı, delik açma işlemlerinde
yüksek performans ve uzun ömürlü
kullanım sağlar.

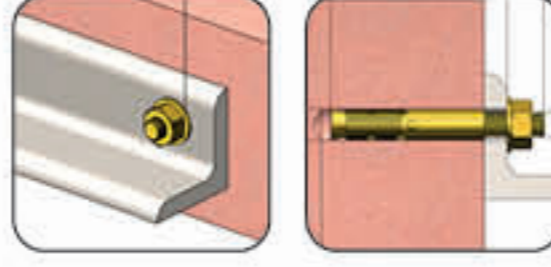

Beton, taş, tuğla,
mermer gibi sert
yüzeylerde
kullanım sağlar.

SDS bağlantı
sistemi



SDS
PLUS

123 Ürün Kodu	★ Özellik	📦 Kutu Adedi	📦 Koli Adedi	\$ Fiyat
TYS9050	30 mm	5 Adet	25 Adet	8.90 \$
TYS9051	35 mm	5 Adet	25 Adet	9.00 \$
TYS9052	40 mm	5 Adet	25 Adet	10.00 \$
TYS9053	45 mm	5 Adet	25 Adet	10.40 \$
TYS9054	50 mm	5 Adet	25 Adet	11.20 \$
TYS9055	55 mm	5 Adet	25 Adet	11.75 \$
TYS9056	60 mm	5 Adet	25 Adet	12.50 \$
TYS9057	65 mm	5 Adet	25 Adet	12.75 \$
TYS9058	70 mm	5 Adet	25 Adet	14.00 \$
TYS9059	75 mm	5 Adet	25 Adet	15.80 \$
TYS9060	80 mm	5 Adet	25 Adet	16.00 \$
TYS9061	100 mm	5 Adet	20 Adet	22.45 \$
TYS9062	110 mm	5 Adet	20 Adet	25.70 \$
TYS9063	120 mm	5 Adet	20 Adet	29.40 \$

TYSON SDS "PLUS" BETON BUAT AÇMA ADAPTÖRÜ

PROSERIES

2X
FASTER

- Yüksek kaliteli çelik malzeme kullanılarak
üretilmiş olup, beton gibi sert yüzeylerde
bile uzun ömürlü kullanım sağlar.

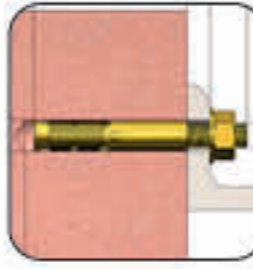

SDS
PLUS

Derin delikler açma
imkanı sunar, geniş
çaplı projeler için
ideal bir çözümdür.

123 Ürün Kodu	★ Özellik	📦 Kutu Adedi	📦 Koli Adedi	\$ Fiyat
TYS9067	250 mm	1 Adet	50 Adet	5.70 \$
TYS9068	400 mm	1 Adet	25 Adet	8.85 \$

TYSON SDS "MAX" BETON BUAT AÇMA ADAPTÖRÜ

PROSERIES

2X
FASTER

- Yüksek kaliteli çelik malzeme kullanılarak
üretilmiş olup, beton gibi sert yüzeylerde
bile uzun ömürlü kullanım sağlar.

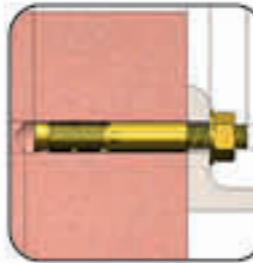

SDS
MAX

Derin delikler açma
imkanı sunar, geniş
çaplı projeler için
ideal bir çözümdür.

123 Ürün Kodu	★ Özellik	📦 Kutu Adedi	📦 Koli Adedi	\$ Fiyat
TYS9069	400 mm	1 Adet	25 Adet	9.45 \$

TYSON "SDS" Bİ-METAL PANÇ ADAPTÖRÜ

PROSERIES

YENİ

- Metal, alüminyum, plastik gibi sert malzemelerde yüksek tork dayanımı ile etkili delme işlemleri gerçekleştirir.
- Bu adaptör, ağır sanayi makinelerinde ve endüstriyel uygulamalarda yüksek verimlilik ve uzun ömür sağlar.

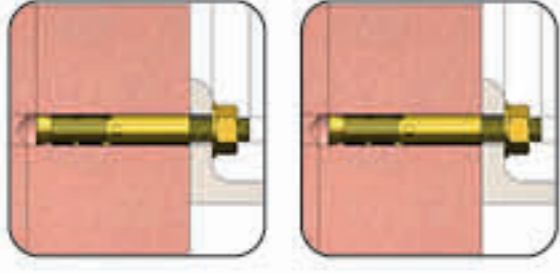

TESTERE GRUBU

Metal, alüminyum, plastik ve sert malzemelerde delme sağlar.

123 Ürün Kodu	★ Özellik	📦 Kutu Adedi	📦 Koli Adedi	\$ Fiyat
TY59187	14-29 mm	10 Adet	100 Adet	1.94 \$
TY59188	30-210 mm	10 Adet	50 Adet	4.95 \$

SDS
PLUS

TYSON "HEX " Bİ-METAL PANÇ ADAPTÖRÜ

PROSERIES

YENİ

- Metal, alüminyum, plastik gibi sert malzemelerde yüksek tork dayanımı ile etkili delme işlemleri gerçekleştirir.
- Bu adaptör, ağır sanayi makinelerinde ve endüstriyel uygulamalarda yüksek verimlilik ve uzun ömür sağlar.

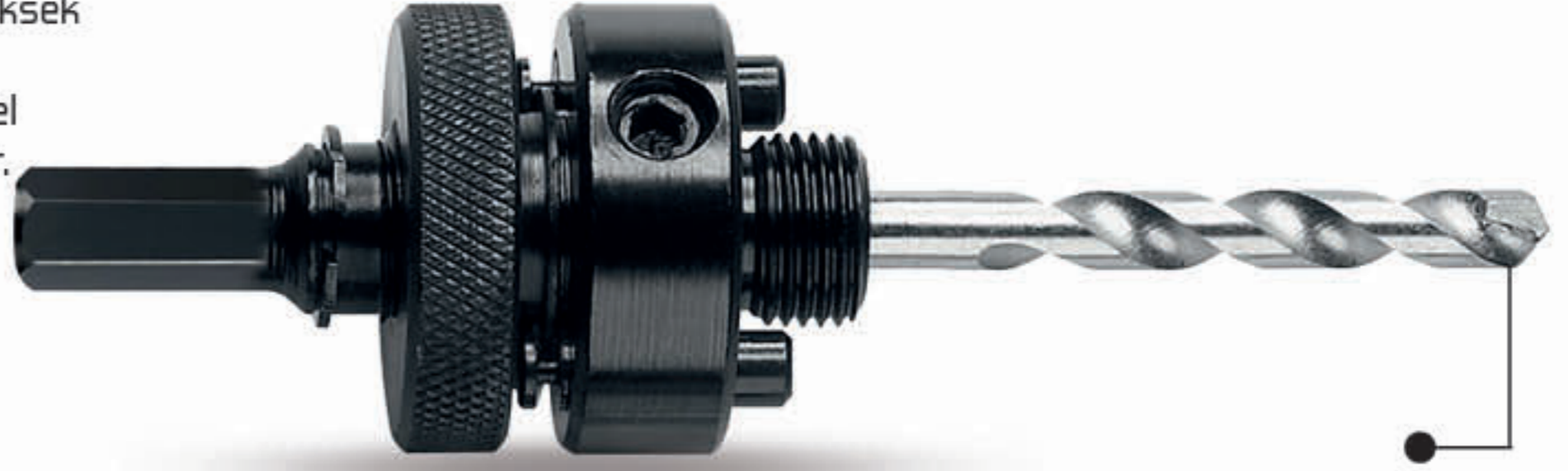
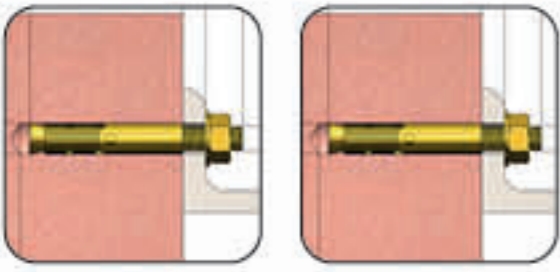

Metal, alüminyum, plastik ve sert malzemelerde delme sağlar.

123 Ürün Kodu	★ Özellik	📦 Kutu Adedi	📦 Koli Adedi	\$ Fiyat
TY59189	14-29 mm	10 Adet	100 Adet	2.05 \$
TY59190	30-210 mm	10 Adet	50 Adet	5.05 \$

HEX

TYSON "3 PARÇA" BORU TRAŞLAMA SETİ

YENİ

- Çeşitli plastik boru tipleri için uygundur.
- Uzun hizmet ömrü için yüksek karbonlu çelikten yapılmıştır.
- Çoğu elektrikli matkap ile güçlü uyumluluk sağlar.

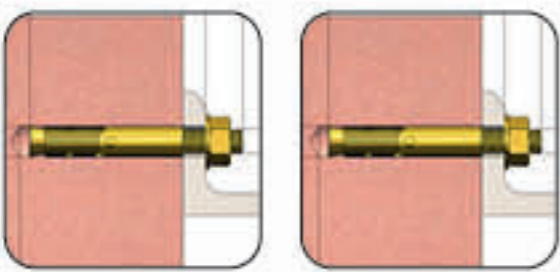

2'li
Kesme
Ucu



PPR, PVC ve diğer plastik borulardaki delikleri kolayca genişletebilirsiniz.



123 Ürün Kodu	★ Özellik	📦 Kutu Adedi	📦 Koli Adedi	\$ Fiyat
TY59457	20-25-32 mm	10 Adet	80 Adet	5.90 \$

KUPA EL POMPASI "KROM"

- Dayanıklı ve pratik tasarımı ile bisiklet, motosiklet ve diğer şişirilebilir ekipmanlar için hızlı ve etkili hava basımı sağlar.

Hızlı
Performans

POWER

ABS plastik ve metal
pompa gövde



123 Ürün Kodu	★ Özellik	📦 Koli Adedi	\$ Fiyat
KUP8236	Krom	60 Adet	4.40 \$

KUPA EL POMPASI "STANDART"

- Dayanıklı ve pratik tasarımı ile bisiklet, motosiklet ve diğer şişirilebilir ekipmanlar için hızlı ve etkili hava basımı sağlar.

Hızlı
Performans

POWER

Daha az pompalama
ile hızlı basınç
sağlar.



123 Ürün Kodu	★ Özellik	📦 Koli Adedi	\$ Fiyat
KUP8237	Standart	20 Adet	7.15 \$

KUPA EL POMPASI "KROM SAATLİ"

- Dayanıklı ve pratik tasarımı ile bisiklet, motosiklet ve diğer şişirilebilir ekipmanlar için hızlı ve etkili hava basımı sağlar.

Hızlı
Performans

POWER

Daha az
pompalama
ile hızlı basınç
sağlar.



123 Ürün Kodu	★ Özellik	📦 Koli Adedi	\$ Fiyat
KUP8238	Saatli	20 Adet	10.80 \$

KUPA BİSİKLET POMPASI

- Dayanıklı ve pratik tasarımı ile bisiklet, motosiklet ve diğer şişirilebilir ekipmanlar için hızlı ve etkili hava basımı sağlar.

POWER



53 cm'lik korumalı hortum

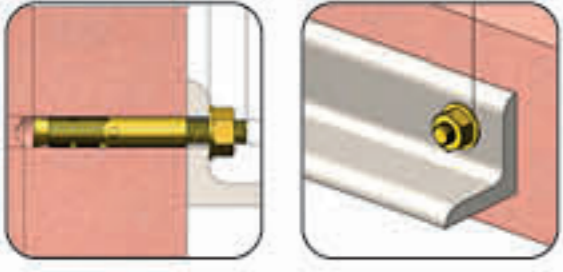

123 Ürün Kodu	★ Özellik	📦 Koli Adedi	\$ Fiyat
KUP8177	Ayak Pompa	25 Adet	7.75 \$



TYSON "ÇİFT PİSTONLU" AYAK POMPASI

- 10 cm uzunluğunda 2 adet Silindir
- 20 PSI = 4 dk'da (ortalama) basabilir.
- Oto lastiği, bot, top, yatak, deniz oyuncakları gibi malzemeleri kolaylıkla şişirebilirsiniz.
- Metal sağlam gövde yapısı ile çok dayanıklıdır.

YENİ

PROSERIES

100 PSI

100 PSI veya 7 bar iki ölçüm sistemi kullanılmıştır.

47 cm uzun şişirme hortumu çok daha fazla konfor sağlar.

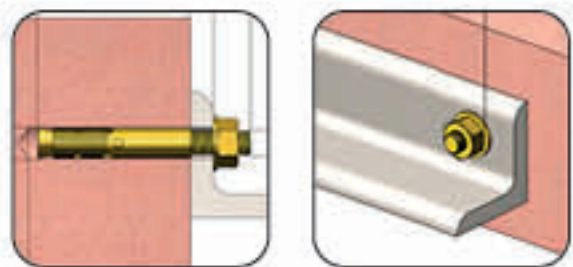

**2X
FASTER**

123 Ürün Kodu	★ Özellik	📦 Kutu Adedi	📦 Koli Adedi	\$ Fiyat
TYS9443	100 PSI	1 Adet	15 Adet	16.85 \$



TYSON HAVA KOMPRESÖRÜ "KÜÇÜK"

- 100 psi hava basıncı kapasitesi ve güçlü çift pistonlu yapısıyla yüksek performanslı bir şişirme aracıdır.
- 35L/dakikalık çıkış hacmi ile hızlı ve verimli bir şişirme sağlar.
- Hem araç lastikleri hem de çeşitli şişirme ihtiyaçları için ideal bir tercihtir.

YENİ

PROSERIES

100 PSI



CE

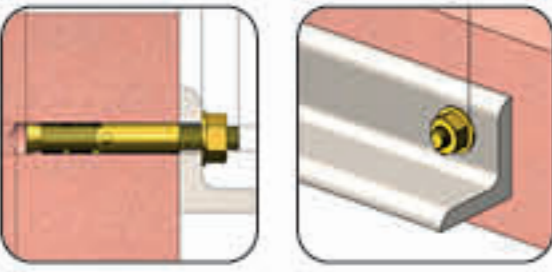

2X
FASTER



123 Ürün Kodu	★ Özellik	📦 Kutu Adedi	📦 Koli Adedi	\$ Fiyat
TYS9450	100 PSI	1 Adet	8 Adet	34.00 \$



TYSON HAVA KOMPRESÖRÜ "BÜYÜK"

- 150 psi hava basıncı kapasitesi ve güçlü çift pistonlu yapısıyla yüksek performanslı bir şişirme aracıdır.
- 80L/dakikalık çıkış hacmi ile hızlı ve verimli bir şişirme sağlar.
- Hem araç lastikleri hem de çeşitli şişirme ihtiyaçları için ideal bir tercihtir.

YENİ

PROSERIES

150 PSI



CE

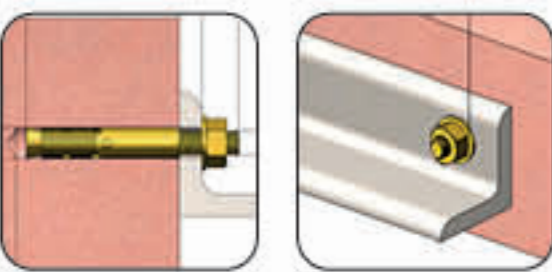

2X
FASTER



123 Ürün Kodu	★ Özellik	📦 Kutu Adedi	📦 Koli Adedi	\$ Fiyat
TYS9451	150 PSI	1 Adet	6 Adet	51.50 \$





KUPA HASSAS SERAMİK KESİCİ

2X UZUN ÖMÜR!

- Seramik ve granit kesim için uygundur.
- Hızlı, hassas, kolay ve kuru kesim
- Yüksek kalite hassas çalışma
- Isınma ve aşınmayı önleyen delikler
- Çapak bırakmaz.

Hızlı Performans

22 mm



123 Ürün Kodu	Özellik	Kutu Adedi	Koli Adedi	₺ Fiyat
KUP7000	115 mm	12 Adet	192 Adet	5.90 \$
KUP7009	180 mm	6 Adet	60 Adet	12.90 \$



KUPA ULTRA İNCE ZİKZAK HASSAS SERAMİK KESİM

2X UZUN ÖMÜR!

- Seramik ve granit kesim için uygundur.
- Hızlı, hassas, kolay ve kuru kesim
- Yüksek kalite hassas çalışma
- Isınma ve aşınmayı önleyen delikler
- Çapak bırakmaz.

Hızlı Performans

22 mm



123 Ürün Kodu	Özellik	Kutu Adedi	Koli Adedi	₺ Fiyat
KUP7019	115 mm	12 Adet	192 Adet	6.35 \$



KUPA İNOX KESİCİ

2X UZUN ÖMÜR!

- İnokslar (Paslanmaz) için özel olarak uyarlanmıştır.
- Isınma yapmaz.
- Küçük ve orta büyüklükteki parçalar için en iyi performansa sahip üründür.

Hızlı Performans



123 Ürün Kodu	Özellik	Kutu Adedi	Koli Adedi	₺ Fiyat
KUP7013	115 mm	50 Adet	600 Adet	0.34 \$



İNOX

KUPA ELMASLI SİLME DİSKİ

2X UZUN ÖMÜR!

- Elmaslı silme diski, taşlama işlemlerinde daha pürüzsüz ve net sonuçlar sunar. Bu, zeminleri daha düz ve işlenmiş hale getirmek için mükemmel bir araçtır.

- Genellikle beton, mermer, granit gibi sert malzemelerin yüzeyinde kullanılan bu diskler, elmas kaplama sayesinde güçlü aşındırma ve pürüz giderme özellikleri sunar.



123 Ürün Kodu	Özellik	Kutu Adedi	Koli Adedi	₺ Fiyat
KUP7057	115x22 mm	6 Adet	48 Adet	7.25 \$
KUP7058	180x22 mm	4 Adet	24 Adet	17.45 \$



KUPA TURBO ELMAS TESTERE

2X UZUN ÖMÜR!

- Özellikle sert malzemelerin hızlı ve pürüzsüz bir şekilde kesilmesi için tasarlanmış yüksek performanslı bir testere bıçağıdır.

- Turbo kenar tasarımı, daha hızlı kesim yapmanızı sağlarken, elmas kaplama sayesinde beton, granit, mermer, seramik, taş gibi aşındırıcı malzemelerde temiz ve düzgün sonuçlar elde etmenize yardımcı olur.



123 Ürün Kodu	Özellik	Kutu Adedi	Koli Adedi	₺ Fiyat
KUP7010	115 mm	12 Adet	192 Adet	2.70 \$
KUP7011	180 mm	6 Adet	72 Adet	5.60 \$
KUP7012	230 mm	6 Adet	30 Adet	10.20 \$



KUPA SOKETLİ ELMAS TESTERE

2X UZUN ÖMÜR!

- Soketli yapısı sayesinde, testere makineye hızlı ve güvenli bir şekilde monte edilebilir, titreşimleri azaltarak daha güvenli ve stabil bir kullanım sağlar.

- Turbo kenar tasarımı, daha hızlı kesim yapmanızı sağlarken, elmas kaplama sayesinde beton, granit, mermer, seramik, taş gibi aşındırıcı malzemelerde temiz ve düzgün sonuçlar elde etmenize yardımcı olur.



123 Ürün Kodu	Özellik	Kutu Adedi	Koli Adedi	₺ Fiyat
KUP7016	115 mm	12 Adet	192 Adet	2.70 \$
KUP7017	180 mm	6 Adet	72 Adet	5.60 \$



KUPA SAÇAKLI ÇANAK FIRÇA

- Geniş yüzeylerde etkili temizlik ve aşındırma işlemleri için tasarlanmış güçlü bir fırçadır.
- Saçaklı tasarımı, özellikle inatçı kirler, pas ve boya kalıntılarını kolayca temizler.



Dayanıklı ve uzun ömürlü çelik tellerden üretilmiştir.

123 Ürün Kodu	★ Özellik	📦 Kutu Adedi	📦 Koli Adedi	\$ Fiyat
KUP7040	65 mm	1 Adet	100 Adet	1.25 \$
KUP7041	75 mm	1 Adet	100 Adet	1.45 \$
KUP7042	100 mm	1 Adet	60 Adet	2.05 \$

**Hızlı
Performans**

KUPA BURGULU ÇANAK FIRÇA

- Geniş yüzeylerde etkili temizlik ve aşındırma işlemleri için tasarlanmış güçlü bir fırçadır.
- Saçaklı tasarımı, özellikle inatçı kirler, pas ve boya kalıntılarını kolayca temizler.



Dayanıklı ve uzun ömürlü çelik tellerden üretilmiştir.

123 Ürün Kodu	★ Özellik	📦 Kutu Adedi	📦 Koli Adedi	\$ Fiyat
KUP7048	65 mm	1 Adet	100 Adet	1.68 \$
KUP7049	75 mm	1 Adet	100 Adet	1.85 \$
KUP7050	100 mm	1 Adet	60 Adet	3.05 \$

**Hızlı
Performans**

KUPA ÇELİK YASSI TEL FIRÇA

Hızlı
Performans

- Özellikle dar alanlarda veya detaylı temizlik işlemlerinde verimlilik sunar. Çelik tel malzemesi, sert yüzeyler üzerinde etkili bir şekilde pas, kir, boya ve diğer kalıntıları temizlerken, dayanıklılığı sayesinde uzun süreli kullanım sağlar.

Dayanıklı ve uzun ömürlü çelik tellerden üretilmiştir.

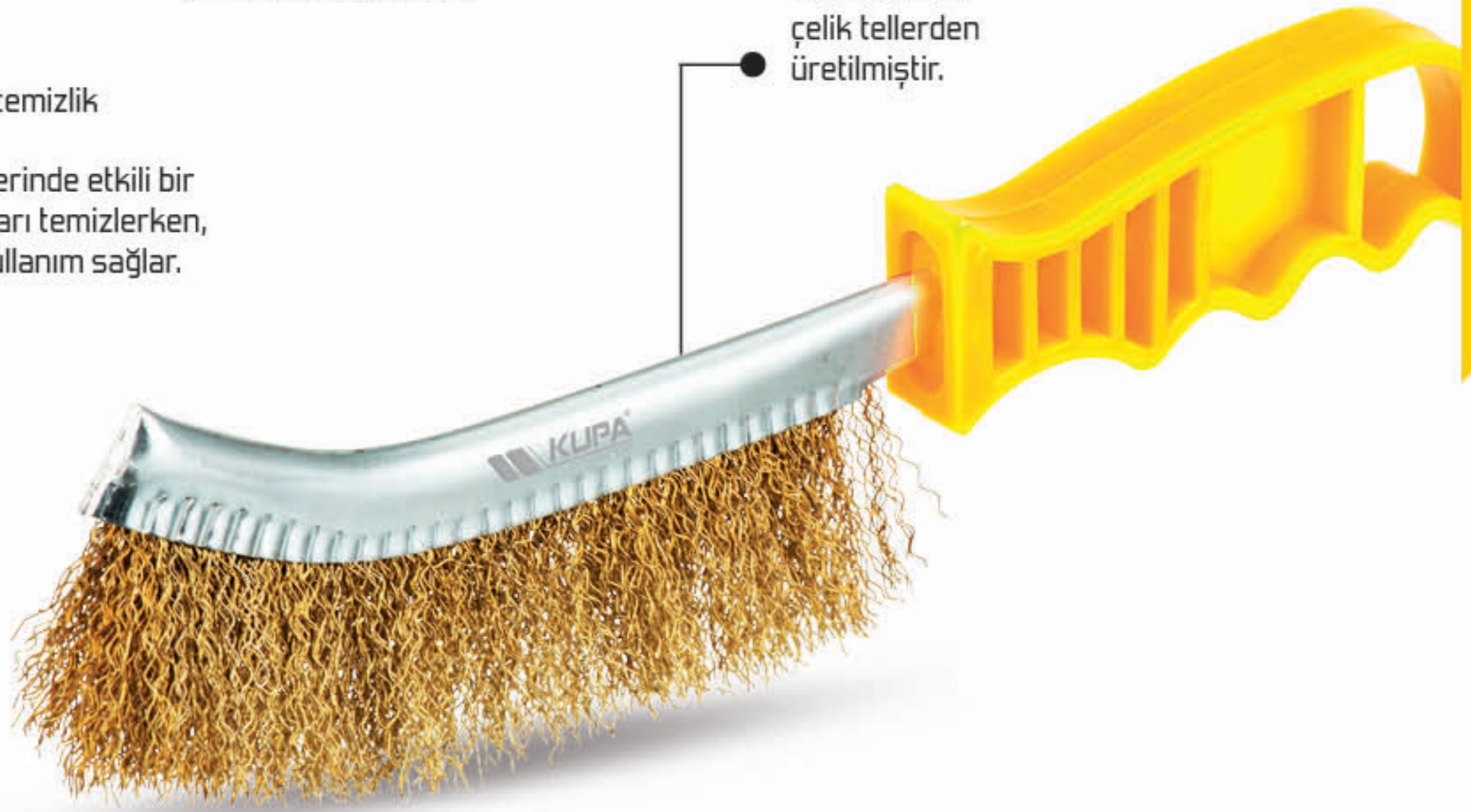
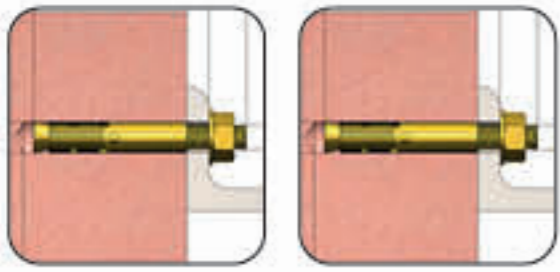

123 Ürün Kodu	★ Özellik	📦 Kutu Adedi	📦 Koli Adedi	\$ Fiyat
KUP7051	250 mm	12 Adet	240 Adet	0.85 \$

KUPA METAL KAZIMA SPATULALI ÇELİK TEL FIRÇA

- Pas temizliği, yüzey hazırlığı, korozyon, kaynak çapağı ve boyanın çıkarılması için kullanılan tel fırçalar aynı zamanda ızgara ve barbekü temizliği, tuğla işleri ve diğer genel yüzey ağır temizlik işleri için kullanılabilir.

YENİ

Yüksek yoğunlukta çelik tellerden üretilmiştir.

Hızlı
Performans

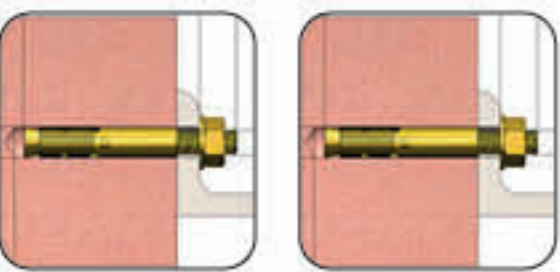

Ergonomik ve konforlu tutuş sağlar.

123 Ürün Kodu	★ Özellik	📦 Kutu Adedi	📦 Koli Adedi	\$ Fiyat
KUP7059	270 mm	12 Adet	120 Adet	1.68 \$

270MM

KUPA SU ZIMPARASI

Hızlı
Performans

- Su ile kullanılabilen yüksek kaliteli bir zımpara kağıdudur.
- Su ile kullanımı, toz oluşumunu önler ve daha düzgün bir zımparalama işlemi sunar.

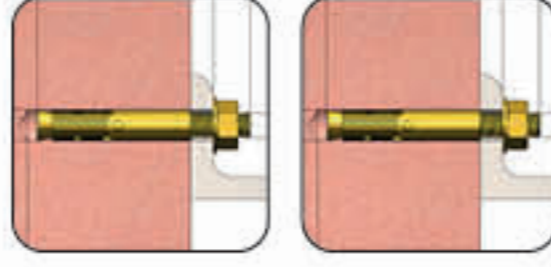

Dayanıklı ve uzun ömürlü zımpara malzemesinden üretilmiştir.

123 Ürün Kodu	★ Özellik	📦 Kutu Adedi	📦 Koli Adedi	\$ Fiyat
KUP7033	60 Kum	100 Adet	1000 Adet	0.12 \$
KUP7034	80 Kum	100 Adet	1000 Adet	0.12 \$
KUP7035	100 Kum	100 Adet	1000 Adet	0.12 \$
KUP7036	120 Kum	100 Adet	1000 Adet	0.12 \$
KUP7037	150 Kum	100 Adet	1000 Adet	0.12 \$
KUP7038	180 Kum	100 Adet	1000 Adet	0.12 \$
KUP7039	220 Kum	100 Adet	1000 Adet	0.12 \$

KUPA FLAP DİSK ZIMPARA

Hızlı
Performans

- Özellikle yüzey düzeltme ve aşındırma işlemleri için tasarlanmış, yüksek verimlilik ve uzun ömür sunan bir üründür.
- Metal yüzeylerin düzleştirilmesi ve boya hazırlığı için mükemmel sonuçlar elde etmenizi sağlar.

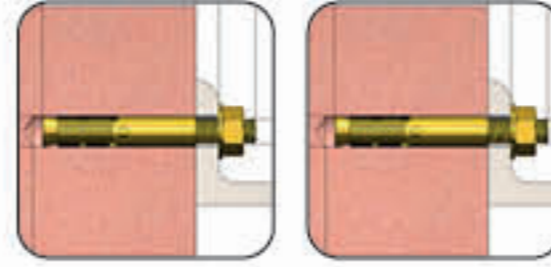

123 Ürün Kodu	★ Özellik	📦 Kutu Adedi	📦 Koli Adedi	\$ Fiyat
KUP7052	A40	10 Adet	200 Adet	0.75 \$
KUP7053	A60	10 Adet	200 Adet	0.75 \$
KUP7054	A80	10 Adet	200 Adet	0.75 \$
KUP7055	A100	10 Adet	200 Adet	0.75 \$
KUP7056	A120	10 Adet	200 Adet	0.75 \$



Alüminyum-Oksit Malzeme sayesinde dayanıklı ve uzun ömürlü olup, metal yüzeylerde etkili zımparalama sağlar.

KUPA CIRT ZIMPARA TABANI

Hızlı
Performans

- Geniş alanlarda yüksek verimli zımparalama işlemleri için tasarlanmış profesyonel bir üründür.
- Cırtlı yapı sayesinde disklerin kolayca takılıp çıkarılması, zamandan tasarruf sağlar ve verimliliği artırır.

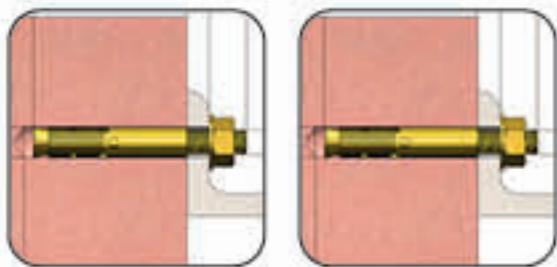

123 Ürün Kodu	★ Özellik	📦 Koli Adedi	\$ Fiyat
KUP7014	115 mm	200 Adet	1.00 \$
KUP7018	180 mm	100 Adet	2.20 \$



KUPA "10 DELİKLİ" CIRT ZIMPARA ALUMINIUM OXIDE 230 MM

- Etkili zımparalama işlemleri için ideal bir üründür.
- Pürüzlülük sağlayarak yüzeylerin düzgün ve temiz bir şekilde işler.

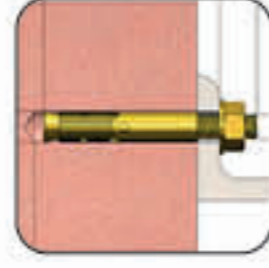

10 deliklidir.
Dayanıklı ve uzun ömürlü
zımpara malzemesinden
üretimiştir.

POWER

123 Ürün Kodu	★ Özellik	📦 Kutu Adedi	📦 Koli Adedi	\$ Fiyat
KUP7060	100 Kum	100 Adet	800 Adet	0.34 \$
KUP7061	120 Kum	100 Adet	800 Adet	0.34 \$
KUP7062	150 Kum	100 Adet	800 Adet	0.34 \$
KUP7063	180 Kum	100 Adet	800 Adet	0.34 \$
KUP7064	220 Kum	100 Adet	800 Adet	0.34 \$

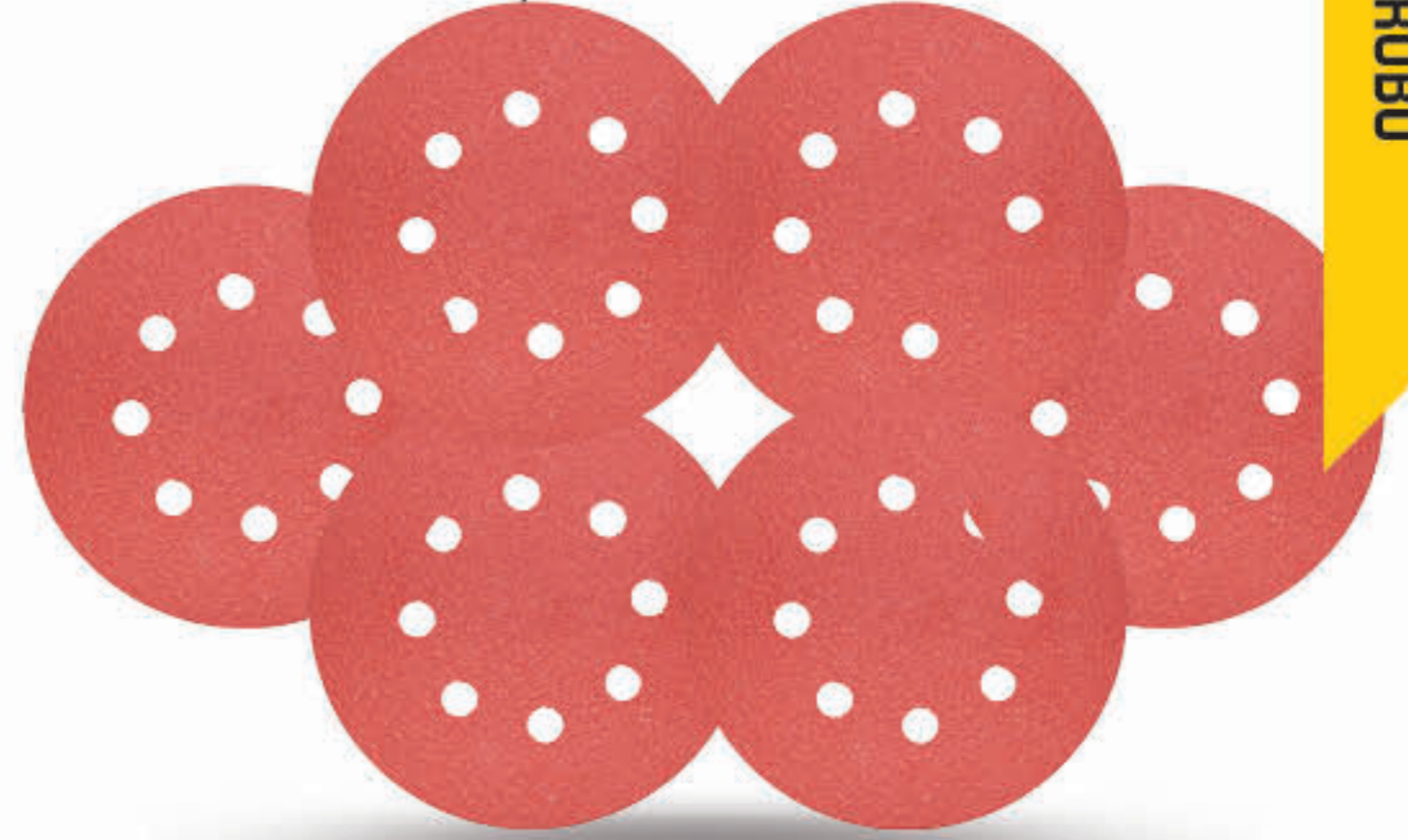

TESTERE GRUBU

KUPA CIRT ZIMPARA ALUMINIUM OXIDE 115 MM

- Etkili zımparalama işlemleri için ideal bir üründür.
- Pürüzlülük sağlayarak yüzeylerin düzgün ve temiz bir şekilde işler.

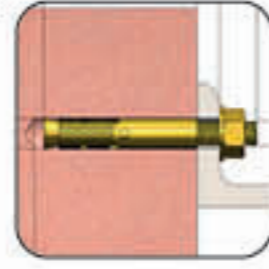

Dayanıklı ve uzun ömürlü
zımpara malzemesinden
üretimiştir.

123 Ürün Kodu	★ Özellik	📦 Kutu Adedi	📦 Koli Adedi	\$ Fiyat
KUP7021	P40 Kum	100 Adet	2000 Adet	0.10 \$
KUP7022	P60 Kum	100 Adet	2000 Adet	0.10 \$
KUP7023	P80 Kum	100 Adet	2000 Adet	0.10 \$
KUP7024	P100 Kum	100 Adet	2000 Adet	0.10 \$
KUP7025	P120 Kum	100 Adet	2000 Adet	0.10 \$
KUP7026	P150 Kum	100 Adet	2000 Adet	0.10 \$



KUPA CIRT ZIMPARA ALUMINIUM OXIDE 180 MM

- Etkili zımparalama işlemleri için ideal bir üründür.
- Pürüzlülük sağlayarak yüzeylerin düzgün ve temiz bir şekilde işler.

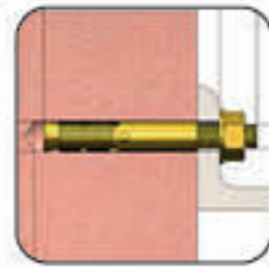

Dayanıklı ve uzun ömürlü
zımpara malzemesinden
üretimiştir.

123 Ürün Kodu	★ Özellik	📦 Kutu Adedi	📦 Koli Adedi	\$ Fiyat
KUP7027	P40 Kum	100 Adet	1000 Adet	0.21 \$
KUP7028	P60 Kum	100 Adet	1000 Adet	0.21 \$
KUP7029	P80 Kum	100 Adet	1000 Adet	0.21 \$
KUP7030	P100 Kum	100 Adet	1000 Adet	0.21 \$
KUP7031	P120 Kum	100 Adet	1000 Adet	0.21 \$



TYSON DEKUPAJ AĞZI "AHŞAP"

PROSERIES

- 30 mm kalınlığa kadar yumuşak plastikleri kesmenizi, ahşap, kontrplak ve 30 mm kalınlığa kadar ahşap lif levhaları oymanızı, delmenizi ve temiz kesim yapmanızı sağlayan ahşap dekupaj ağzıdır.

**2X
FASTER**

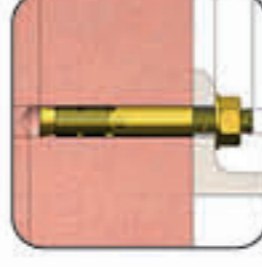

123 Ürün Kodu	Özellik	Kutu Adedi	Koli Adedi	₺ Fiyat
TY59508	T144D	100 Set	600 Set	1.45 \$

5'Lİ SET



Ahşap Kontrplak Hızlı Kesim

TYSON DEKUPAJ AĞZI "METAL"

PROSERIES

4,0 mm varan kalınlıkta alüminyum, 2,0 mm varan kalınlıkta kesmede paslanmaz çelik ve aside dayanıklı çelik levha gibi krom çeliği, 8,0 mm varan kalınlıkta ağaçtan yalıtım malzemesi, sert kumaşlar gibi malzemeleri kesmek için kullanılan metal dekupaj ağzıdır.

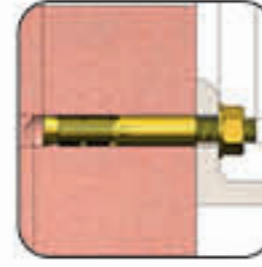

123 Ürün Kodu	Özellik	Kutu Adedi	Koli Adedi	₺ Fiyat
TY59503	T118A	100 Set	600 Set	2.50 \$

5'Lİ SET



Metal Alüminyum Hızlı Kesim

TYSON TILKI KUYRUĞU AHŞAP S1531

PROSERIES

- Ahşap malzemelerde hızlı ve pürüzsüz kesim yapan S1531L formundaki diş yapısı sayesinde kesim sırasında malzemeye daha az yük bindirir ve temiz, kontrollü ilerleme sağlar.

**2X
FASTER**

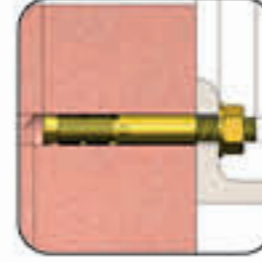

123 Ürün Kodu	Özellik	Kutu Adedi	Koli Adedi	₺ Fiyat
TY59515	240 mm/5 mm	25 Set	100 Set	9.50 \$

5'Lİ SET



Ahşap Kontrplak Hızlı Kesim

TYSON TILKI KUYRUĞU ÇOK AMAÇLI AĞAÇ-METAL S1122-HF

PROSERIES

- S1122HF diş formu ile ahşap yüzeylerde pürüzsüz, metal yüzeylerde ise kontrollü ve etkili kesim sağlar.

**2X
FASTER**

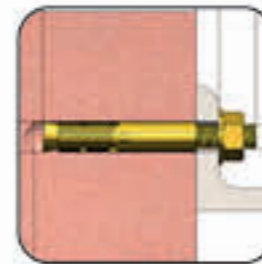

123 Ürün Kodu	Özellik	Kutu Adedi	Koli Adedi	₺ Fiyat
TY59506	225 mm x 2.5 mm	25 Set	100 Set	10.70 \$

5'Lİ SET



Ahşap Alüminyum Hızlı Kesim

TYSON TILKI KUYRUĞU METAL S922EF

- S922EF diş formu, yüksek dayanım ve kesim gücü sunarak çelik profiller, borular ve metal levhalar üzerinde hassas ilerleme sağlar.
- Pratik bıçak takma/çıkarma ile hızlı uygulama sağlar.

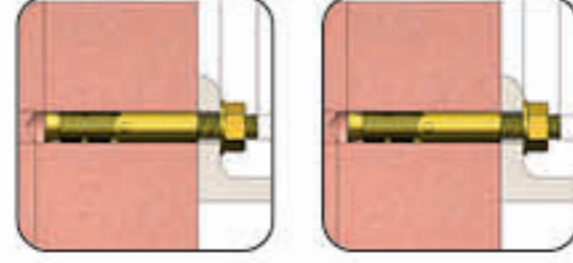

PROSERIES

**2X
FASTER**



123 Ürün Kodu	Özellik	Kutu Adedi	Koli Adedi	₺ Fiyat
TYS9505	150 mm/1.4 mm	25 Set	100 Set	7.90 \$

5'Lİ SET



TYSON TILKI KUYRUĞU PASLANMAZ KEMİK VE BUZ KESME S1211K

- Özellikle kemik, sert buzlu et ve benzeri zorlu gıda kesim işlemleri için geliştirilmiş profesyonel tilki kuyruğu testere yedek bıçak setidir.
- Paslanmaz çelik yapısı sayesinde uzun süre korozif etkilere karşı direnç gösterir ve hijyenik uygulamalarda güvenilir performans sunar.
- S1211 diş formu, sert dokularda kontrollü, temiz ve düzgün kesim sağlar.

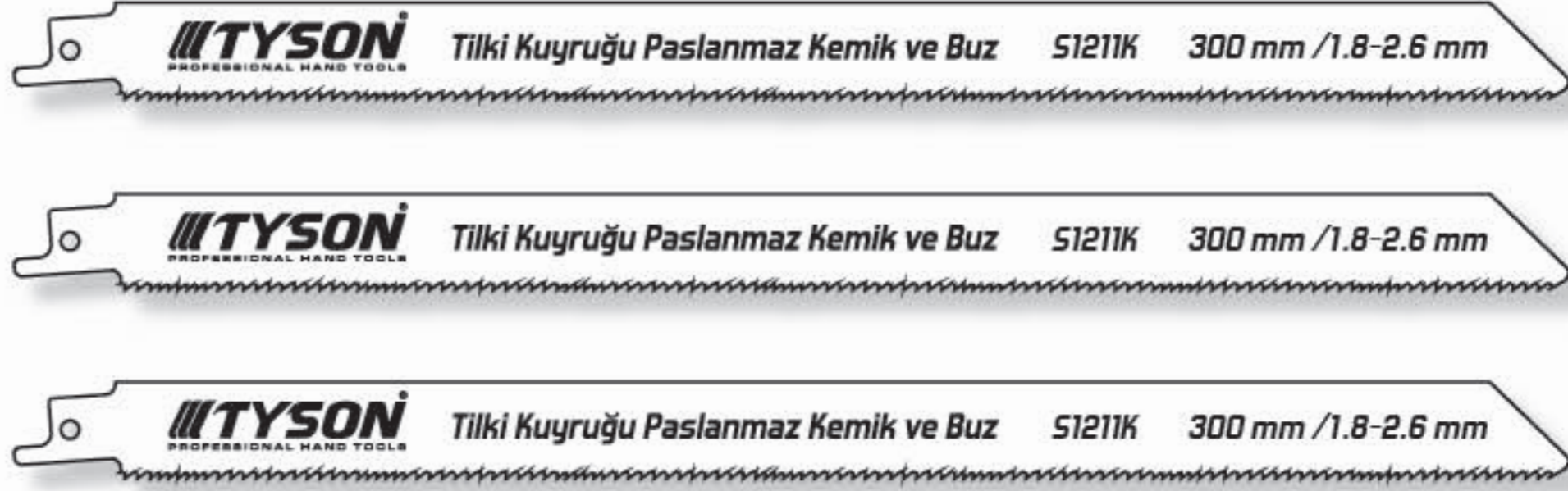

123 Ürün Kodu	Özellik	Kutu Adedi	Koli Adedi	₺ Fiyat
TYS9516	300 mm x 1.8-2.6 mm	25 Set	100 Set	13.50 \$

5'Lİ SET



TYSON TILKI KUYRUĞU GAZ BETON/TUĞLA S1243HM

- S1243HM diş formu ile tuğla, yton, gaz-beton ve benzeri gözenekli malzemelerde yüksek performanslı kesim sağlar.
- Dayanıklı ve yüksek kalite alaşım malzemesi ile zorlu uygulamalarda dahi keskinliğini korur.

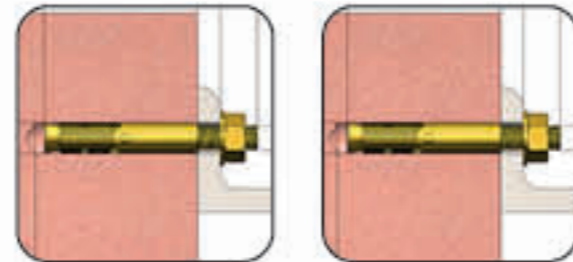

PROSERIES

**2X
FASTER**

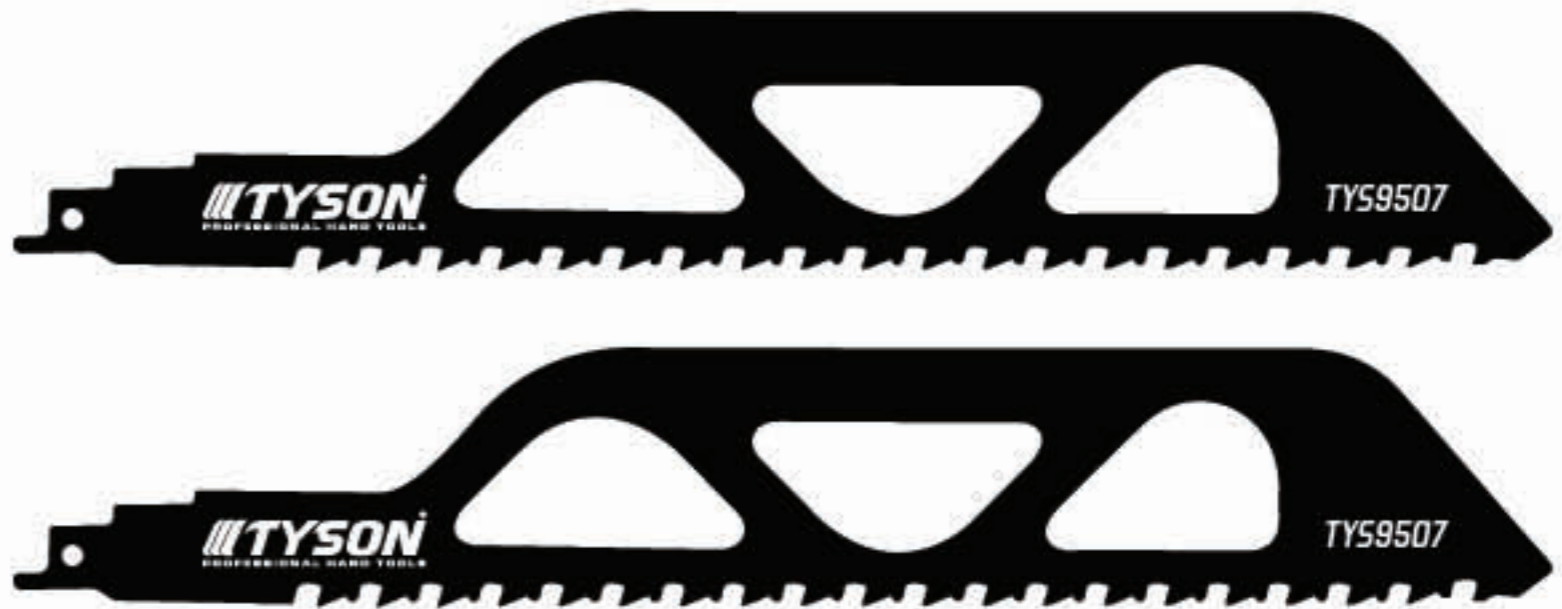

123 Ürün Kodu	Özellik	Kutu Adedi	Koli Adedi	₺ Fiyat
TYS9507	305 mm x 12.7 cm	25 Adet	100 Adet	12.25 \$

5'Lİ SET



KUPA ALÇIPAN TESTERESİ 150 MM

- Alçıpan, ince levhalar ve diğer hafif malzemeleri kesmek için özel olarak tasarlanmış, keskin ve dayanıklı bir testeredir.



Paslanmaz çelik bıçak,
Hafif ve dengeli yapı



Ergonomik,
kaymaz tutuş

123 Ürün Kodu	★ Özellik	📦 Kutu Adedi	📦 Koli Adedi	\$ Fiyat
KUP8201	150 mm	12 Adet	48 Adet	4.95 \$

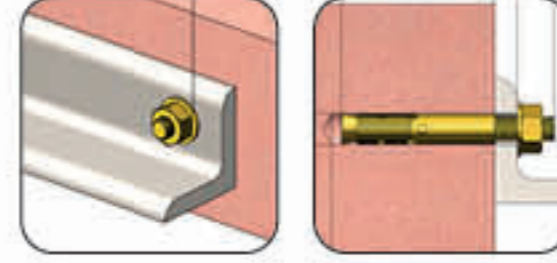

**Hızlı
Performans**

KUPA DEMİR TESTERE AĞZI

- Özel alaşımlı çeliği ve hassas diş yapısı sayesinde kesim işlemlerini hızlı ve pürüzsüz hale getirir.
- Endüstriyel kullanıma uygun dayanıklılığı ile uzun ömürlüdür.

**300
mm**

**24
TPI**

POWER

12"

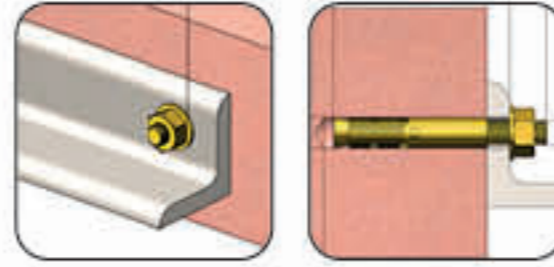

123 Ürün Kodu	★ Özellik	📦 Kutu Adedi	📦 Koli Adedi	\$ Fiyat
KUP8022	12"	50 Adet	500 Adet	0.27 \$

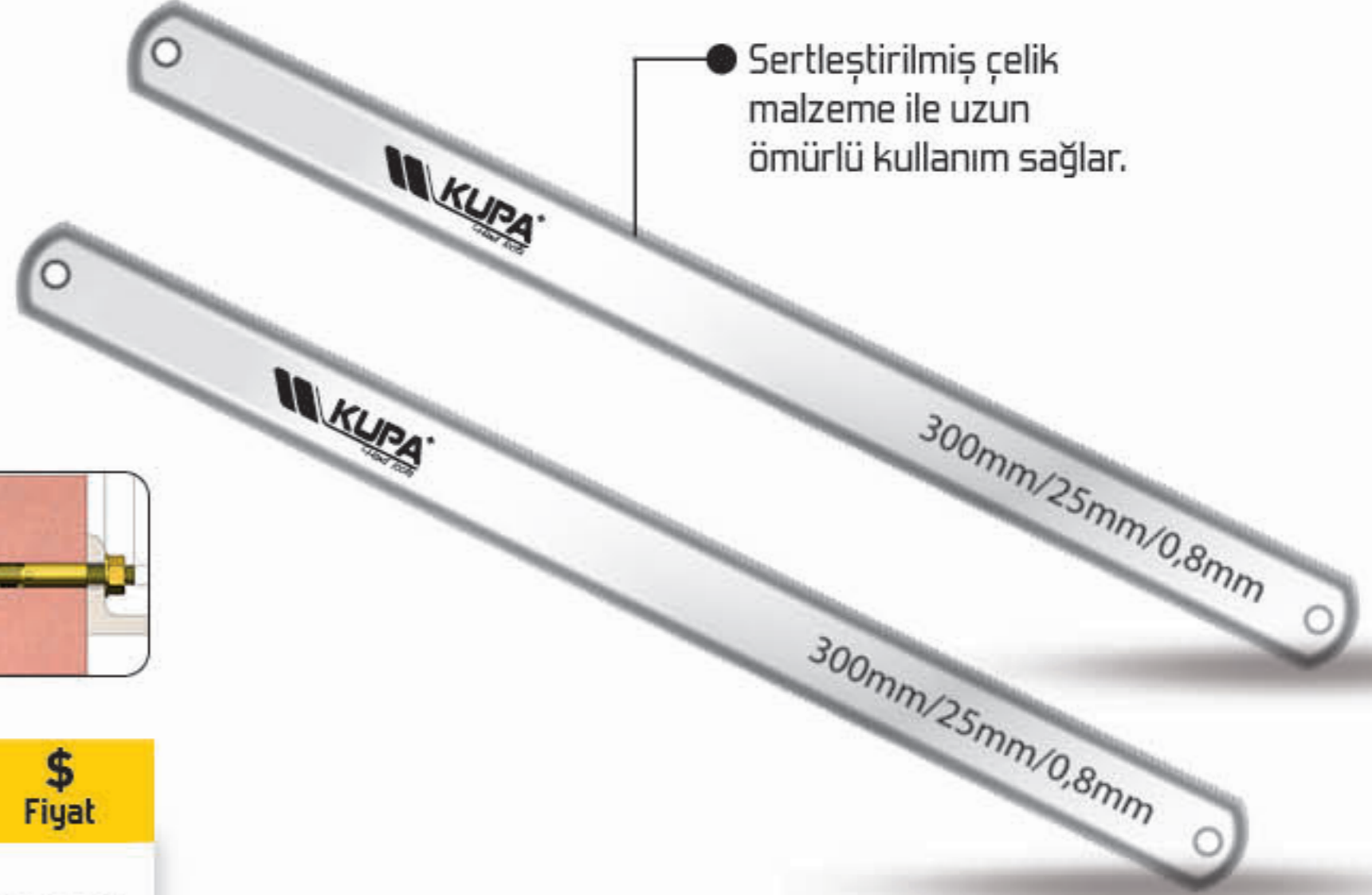

Sertleştirilmiş çelik malzeme ile uzun ömürlü kullanım sağlar.

TYSON KOLASTAR AĞZI

- Özel kaplaması sayesinde uzun süreli kullanım için dayanıklıdır.
- Hızlı, etkili ve pürüzsüz kesim için optimize edilmiştir.

POWER

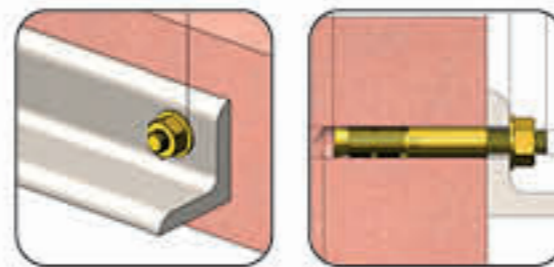

123 Ürün Kodu	★ Özellik	📦 Koli Adedi	\$ Fiyat
TYS9092	Çatal Diş - 61 cm	200 Adet	1.53 \$
TYS9093	Çatal Diş - 76 cm	200 Adet	1.53 \$
TYS9090	Düz Diş - 61 cm	200 Adet	1.53 \$
TYS9091	Düz Diş - 76 cm	200 Adet	1.53 \$

Yay Çeliği

PROSERIES



KUPA KATLANIR ÇAKI TESTERE 180 MM

- Yüksek karbonlu çelik
- Ahşap, metal, PVC ve diğer birçok malzemeyi kesmek mümkündür.
- Isıl işlem uygulanmış dişler
- Ekstra konfor için ergonomik tutuş

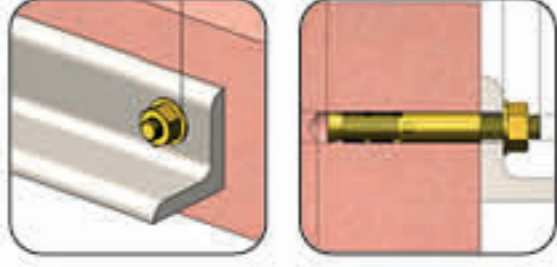

POWER

Çapraz dişli, çift yönlü kesim

Katlanabilir Sistem ve güvenlik kilit mekanizmalı



123 Ürün Kodu	★ Özellik	📦 Kutu Adedi	📦 Koli Adedi	\$ Fiyat
KUP7065	180 mm	12 Adet	72 Adet	5.10 \$

KUPA BUDAMA TESTERESİ 300 MM

- 65 mangan yay çeliğinden üretilmiştir.
- 52 HRC ağız ve 60 HRC'ye kadar sertleştirilmiştir.
- Yumuşak çift plastik sap

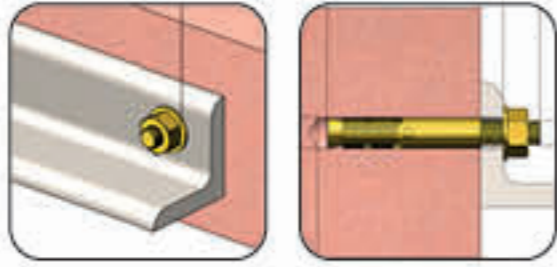

POWER

Hızlı Performans

Üçlü tırtıklı, ısı ile sertleştirilmiş bıçak yapısı

Kaymaz, rahat tutuş sağlayan plastik sap



123 Ürün Kodu	★ Özellik	📦 Kutu Adedi	📦 Koli Adedi	\$ Fiyat
KUP8173	300 mm	15 Adet	90 Adet	3.35 \$

KUPA KILIFLI BUDAMA TESTERESİ 300 MM

- 65 mangan yay çeliğinden üretilmiştir.
- 52 HRC ağız ve 60 HRC'ye kadar sertleştirilmiştir.
- Yumuşak çift plastik sap

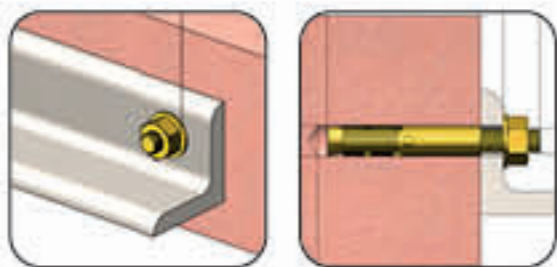

POWER

Hızlı Performans

Üçlü tırtıklı, ısı ile sertleştirilmiş bıçak yapısı

Dayanıklı plastik kılıf ve bel askı aparatı



123 Ürün Kodu	★ Özellik	📦 Kutu Adedi	📦 Koli Adedi	\$ Fiyat
KUP8174	300 mm	12 Adet	48 Adet	5.15 \$

KUPA ÇİM BİÇME MAKASI

- Metal saplı ergonomik çim kesme makası
- SK-5 yüksek karbon çeliği yapışmaz teflon kaplama bıçak
- Ergonomik PVC tutma kolları

Hızlı Performans

KONFORLU
KULLANIM
EXTRA
GÜÇLÜ

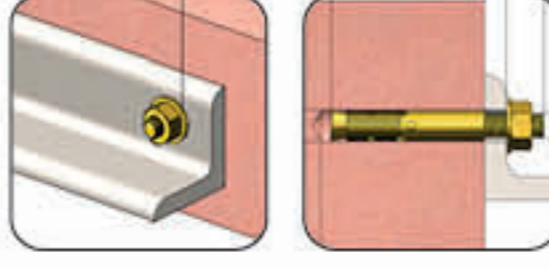

Yumuşak dokulu ve kaymaz tutuş sağlayan saplar.



Yapışmaz teflon kaplama bıçak sayesinde kalın ve sert dalları bile minimum güç harcayarak temiz bir şekilde keser.

POWER

123 Ürün Kodu	★ Özellik	📦 Koli Adedi	\$ Fiyat
KUP8516	Sabit	24 Adet	10.20 \$

KUPA ÇİM BİÇME MAKASI "TELESKOPIK"

- Metal saplı ergonomik çim kesme makası
- SK-5 yüksek karbon çeliği yapışmaz teflon kaplama bıçak
- Ergonomik PVC tutma kolları

Hızlı Performans

KONFORLU
KULLANIM
EXTRA
GÜÇLÜ

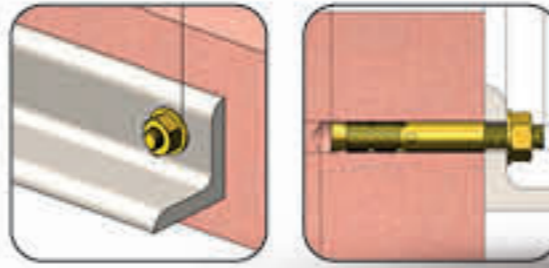

56 cm'den 74 cm'e kadar Uzayan Teleskopik Saplar



Yapışmaz teflon kaplama bıçak sayesinde kalın ve sert dalları bile minimum güç harcayarak temiz bir şekilde keser.

POWER

123 Ürün Kodu	★ Özellik	📦 Koli Adedi	\$ Fiyat
KUP8521	Teleskopik	24 Adet	12.75 \$

KUPA DAL BUDAMA MAKASI

- Süper emici özelliği sayesinde suyu içine hapseder.
- Kullanım kolaylığı sağlar ve uzun ömürlüdür.

Hızlı Performans

KONFORLU
KULLANIM
EXTRA
GÜÇLÜ

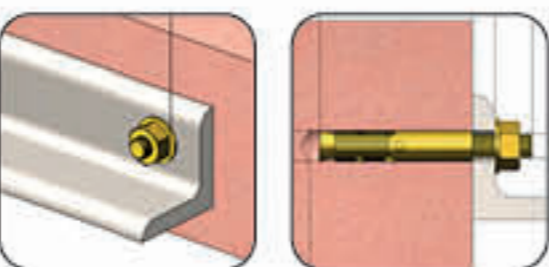

Yapışmaz teflon kaplama bıçak sayesinde kalın ve sert dalları bile minimum güç harcayarak temiz bir şekilde keser.



75 cm uzunluk

POWER

123 Ürün Kodu	★ Özellik	📦 Koli Adedi	\$ Fiyat
KUP8517	Dal Budama	12 Adet	17.35 \$

KUPA DAL BUDAMA MAKASI "TELESKOPIK"

Hızlı
Performans

- Uzun ömürlü karbon çelik bıçakları ve teleskopik sap özelliği sayesinde yüksek dallara kolayca ulaşabilir, kesim işlemlerini hızlı ve güvenli şekilde gerçekleştirebilirsiniz.

KONFORLU
KULLANIM
EXTRA
GÜÇLÜ

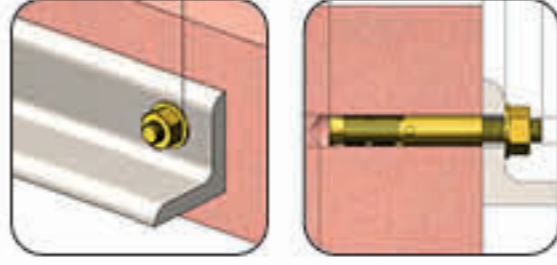

POWER



66 cm'den
93 cm'e kadar
Uzayan
Teleskopik
Sap

Alüminyum
profil saplar
ultra hafif

123 Ürün Kodu	★ Özellik	📦 Koli Adedi	\$ Fiyat
KUP8518	Teleskopik	12 Adet	25.50 \$

KUPA DAL BUDAMA MAKASI "TELESKOPIK SÜPER"

Hızlı
Performans

- Teleskopik sap ile yüksek dallara kolay erişim.
- Ergonomik tutma alanı ile konforlu kullanım.
- Hafif yapısı sayesinde uzun süreli çalışmalarda bile rahatlık

KONFORLU
KULLANIM
EXTRA
GÜÇLÜ

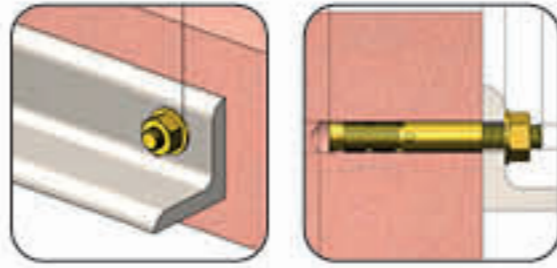

POWER



68 cm'den
96 cm'e kadar
Uzayan
Teleskopik
Sap

Alüminyum
profil saplar
ultra hafif

123 Ürün Kodu	★ Özellik	📦 Koli Adedi	\$ Fiyat
KUP8519	Süper	12 Adet	28.55 \$

KUPA TEPE MAKASI "TELESKOPIK"

Hızlı
Performans

- 230°'ye kadar ayarlanabilir kesim başlığı
- Preslenmiş tamamen sertleştirilmiş ters ağız
- Dayanıklı yumuşak tutma kulpları ve kaymayan taban

KONFORLU
KULLANIM
EXTRA
GÜÇLÜ

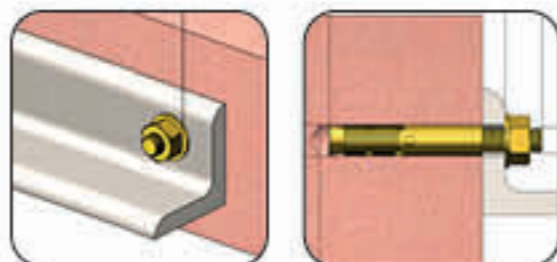

POWER

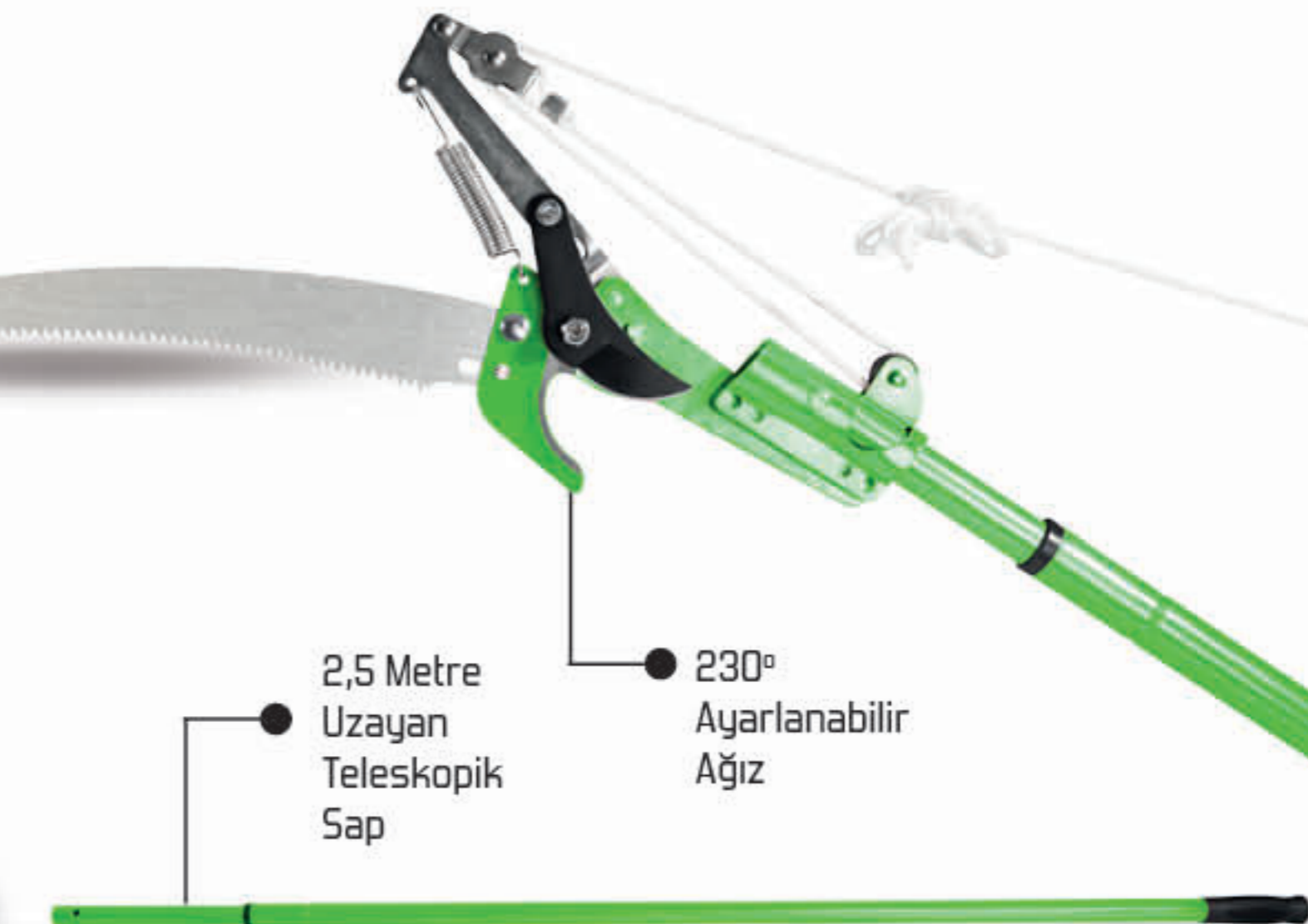

2,5 Metre
Uzayan
Teleskopik
Sap

230°
Ayarlanabilir
Ağız

123 Ürün Kodu	★ Özellik	📦 Koli Adedi	\$ Fiyat
KUP8520	Tepe Makası	6 Adet	26.50 \$

TYSON METAL PLAKA VE SAC KESME APARATI

PROSERIES

- Şarjlı matkaplarınızı daha verimli kullanabilmeniz için tasarlanmış dayanıklı bir aksesuar setidir.
- Metal plaka ve sac kesme işlemlerinde yüksek performans gösteren bu aparat, metal yüzeylerde düzgün ve temiz kesimler yapmanızı sağlar.

Lazerlenmiş
ince keskin
bıçaklar



Hızlı bir şekilde istediğiniz matkaba montajını sağlayarak sac levhalarınızı kesmenize olanak tanır.



123 Ürün Kodu	★ Özellik	📦 Kutu Adedi	📦 Koli Adedi	\$ Fiyat
TYS9173	Aparat	1 Adet	50 Adet	13.00 \$



TYSON ZİNCİRLİ DAL BUDAMA TESTERE APARATI

PROSERIES

- Odun kesme ya da budama işlerinizi kolaylaştırmak için tasarlanmıştır. Kullanım kolaylığı ve düşük bakım gereksiminin mükemmel dengesi sayesinde bu aparat ile zahmetli çalışmaları bile hızlı ve maksimum konforla gerçekleştirmek mümkündür.



Meyve bahçelerinde ağaç dalı kesme, bahçe dalları budama, ince bambu kesme vb. için çok uygundur.

6 inch



123 Ürün Kodu	★ Özellik	📦 Kutu Adedi	📦 Koli Adedi	\$ Fiyat
TYS9172	18 Bıçaklı	1 Adet	30 Adet	10.00 \$



Montajı için okutun!

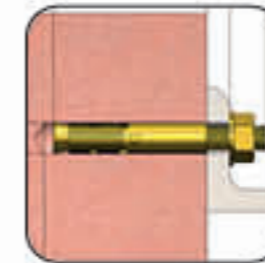

TYSON MOTORLU TIRPAN

- Güçlü motoru ve ergonomik tasarımıyla çimen biçme, ot temizleme ve bahçe işlerinde mükemmel bir performans sunar.
- 52 CC motor gücü ile zorlu otları ve çimleri kolayca kesebilirsiniz.
- 1.6 KW gücü, uzun süreli kullanımda bile yüksek verimlilik sağlar.

TYS9870 **144 \$**

Motor Hacmi: 52 CC

Motor Gücü: 1.6 KW

Devir Hızı: 8.500 rpm

Yakıt Kapasitesi: 1.250 ml

Ateşleme: CDI Ateşleme

Soğutma: Hava Soğutmalı

Kesme Çapı: 255 mm

Yakıt Tipi: Benzin

Koli Adedi: 1 Adet

52 CC

TYSON
PROFESSIONAL HAND TOOLS

PROSERIES

YENİ



İki zamanlı
Motor gücü

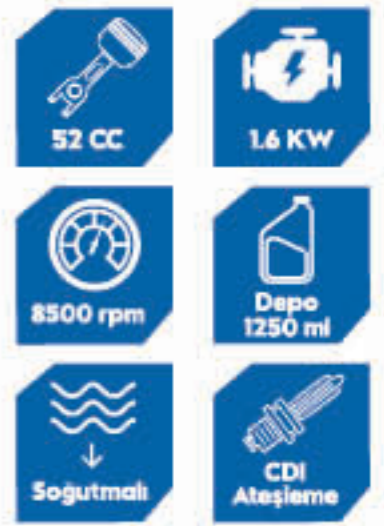

Kutu içerisinde
40T Dairesel
testere mevcuttur.

CE

TYSON MOTORLU TIRPAN "SIRT TIPI"

- 52 CC motor gücü ile zorlu otları ve çimleri kolayca kesebilirsiniz.
- 1.6 KW gücü, uzun süreli kullanımda bile yüksek verimlilik sağlar.

TYS9871 **170 \$**

Motor Hacmi: 52 CC

Motor Gücü: 1.6 KW

Devir Hızı: 8.500 rpm

Yakıt Kapasitesi: 1.250 ml

Ateşleme: CDI Ateşleme

Soğutma: Hava Soğutmalı

Kesme Çapı: 255 mm

Yakıt Tipi: Benzin

Koli Adedi: 1 Adet

52 CC

TYSON
PROFESSIONAL HAND TOOLS

PROSERIES

YENİ

İki zamanlı
Motor gücü

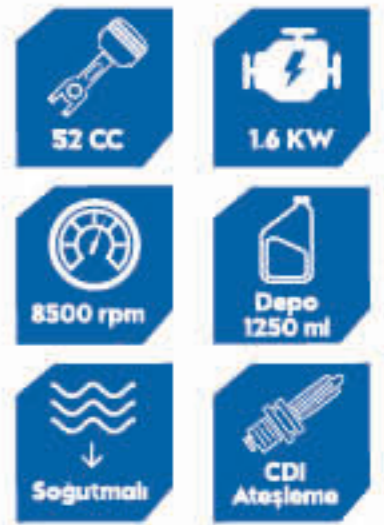

Kutu içerisinde
40T Dairesel
testere mevcuttur.

CE



TYSON TIRPAN MİSİNASI "ALTİGEN"

- Süper emici özelliği sayesinde suyu içine hapseder.
- Kullanım kolaylığı sağlar ve uzun ömürlüdür.

2X
FASTER

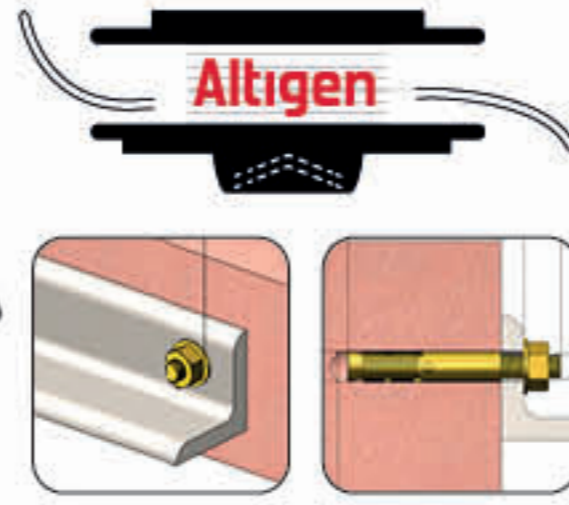

2X
FASTER

YENİ

Kısa ve Uzun Çim

Yabani Otlar

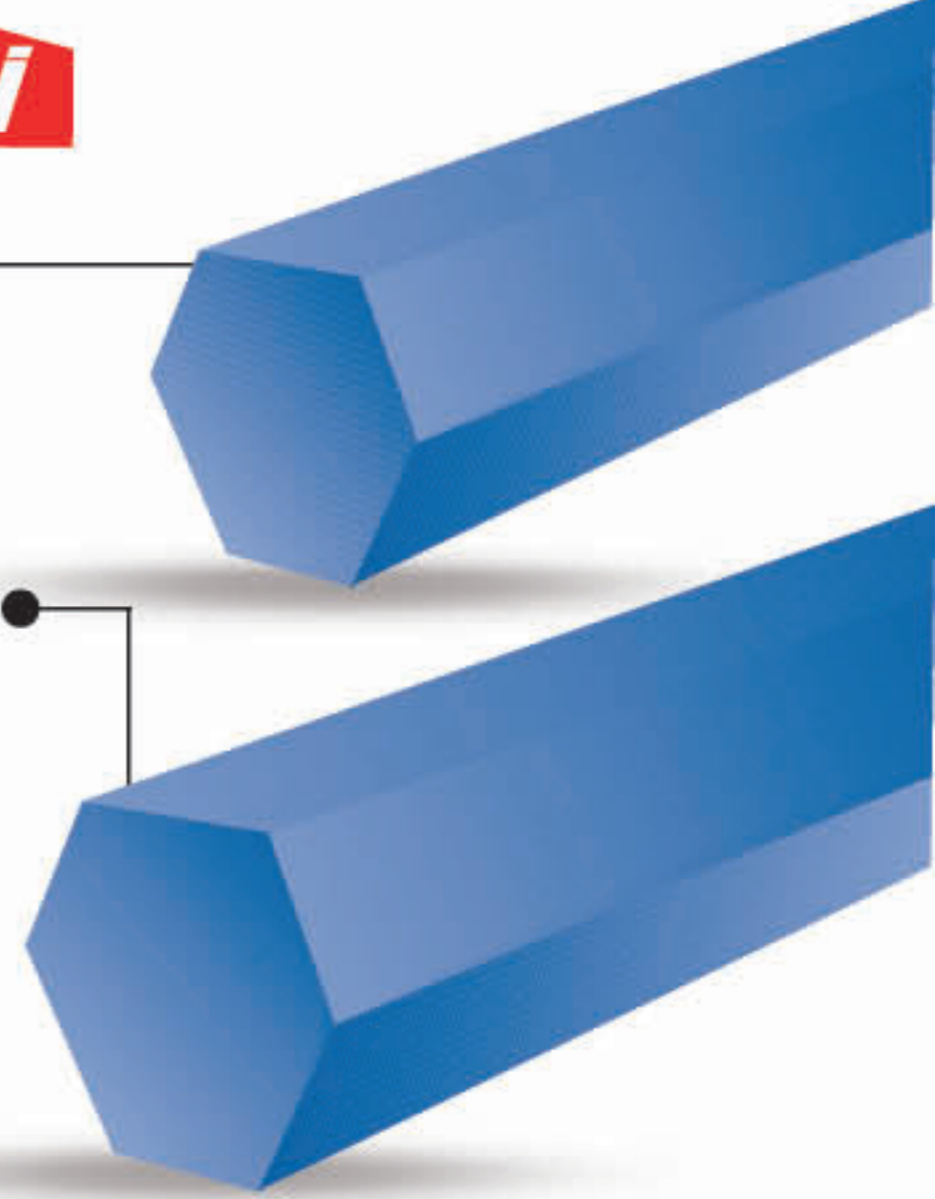

123 Ürün Kodu	★ Özellik	📦 Kutu Adedi	📦 Koli Adedi	\$ Fiyat
TY59700	3 mm x 56 mt.	10 Adet	40 Adet	6.10 \$
TY59701	3,3 mm x 46 mt.	10 Adet	40 Adet	6.10 \$
TY59702	3,5 mm x 41 mt.	10 Adet	40 Adet	6.10 \$
TY59703	4 mm x 32 mt.	10 Adet	40 Adet	6.10 \$

TYSON BENZİNLİ TESTERE MOTOR ZİNCİRİ

-Testere zincirleri, aşınma direncini artıran yüksek kaliteli sert krom kaplı bir yüzeye sahiptir. Keskinliğini korur ve hızlı, hassas kesimler yapmanıza olanak tanır.

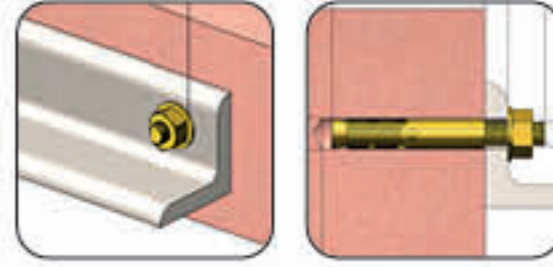

YENİ
PROSERIES

2X
FASTER



Burgulu Keskin Yapı



45 cm
Uzunluk

123 Ürün Kodu	★ Özellik	📦 Kutu Adedi	📦 Koli Adedi	\$ Fiyat
TY59470	3/25"x1.3 mm-34T	10 Adet	60 Adet	7.95 \$
TY59471	3/25"x1.3 mm-36T	10 Adet	60 Adet	8.47 \$
TY59472	3/25"x1.3 mm-38T	10 Adet	60 Adet	8.90 \$
TY59473	3/8"x1.3 mm-34T	12 Adet	48 Adet	10.85 \$
TY59474	3/8"x1.3 mm-36T	12 Adet	48 Adet	11.45 \$

TYSON MİSİNA TIRPAN BAŞLIĞI "OTOMATİK"

-Otomatik çim biçme makinesi başlığı, benzinle çalışan bahçe makineleri ve çalı kesme makineleriyle kullanılmak üzere tasarlanmıştır.

2X
FASTER

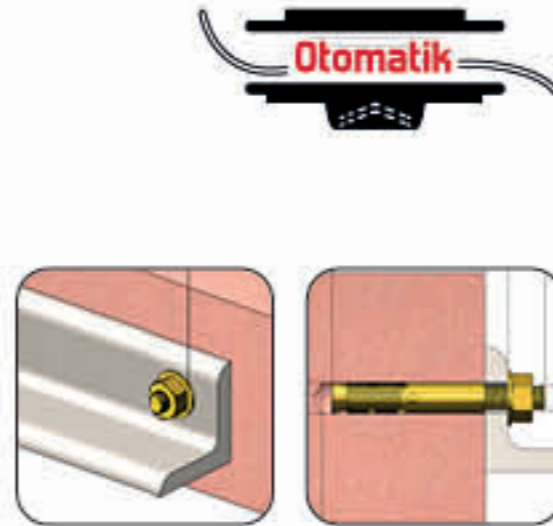

PROSERIES



Kolay Bağlama Sistemi, M10 x 1.25 deliği montaj sorunları olmadan kullanım sağlar.

YENİ



Kalıp şeklinde ekleyin ve dıştan sarın.

123 Ürün Kodu	★ Özellik	📦 Kutu Adedi	📦 Koli Adedi	\$ Fiyat
TY59141	Otomatik	12 Adet	80 Adet	7.75 \$

TYSON FİBER SAPLI BALTA

- Güçlü ve dayanıklı yapısı ile çeşitli kesim ve açma işlemleri için ideal bir araçtır.
- Fiber sap, hem hafif hem de dayanıklı yapısı ile uzun süreli kullanımda yüksek performans sağlar.

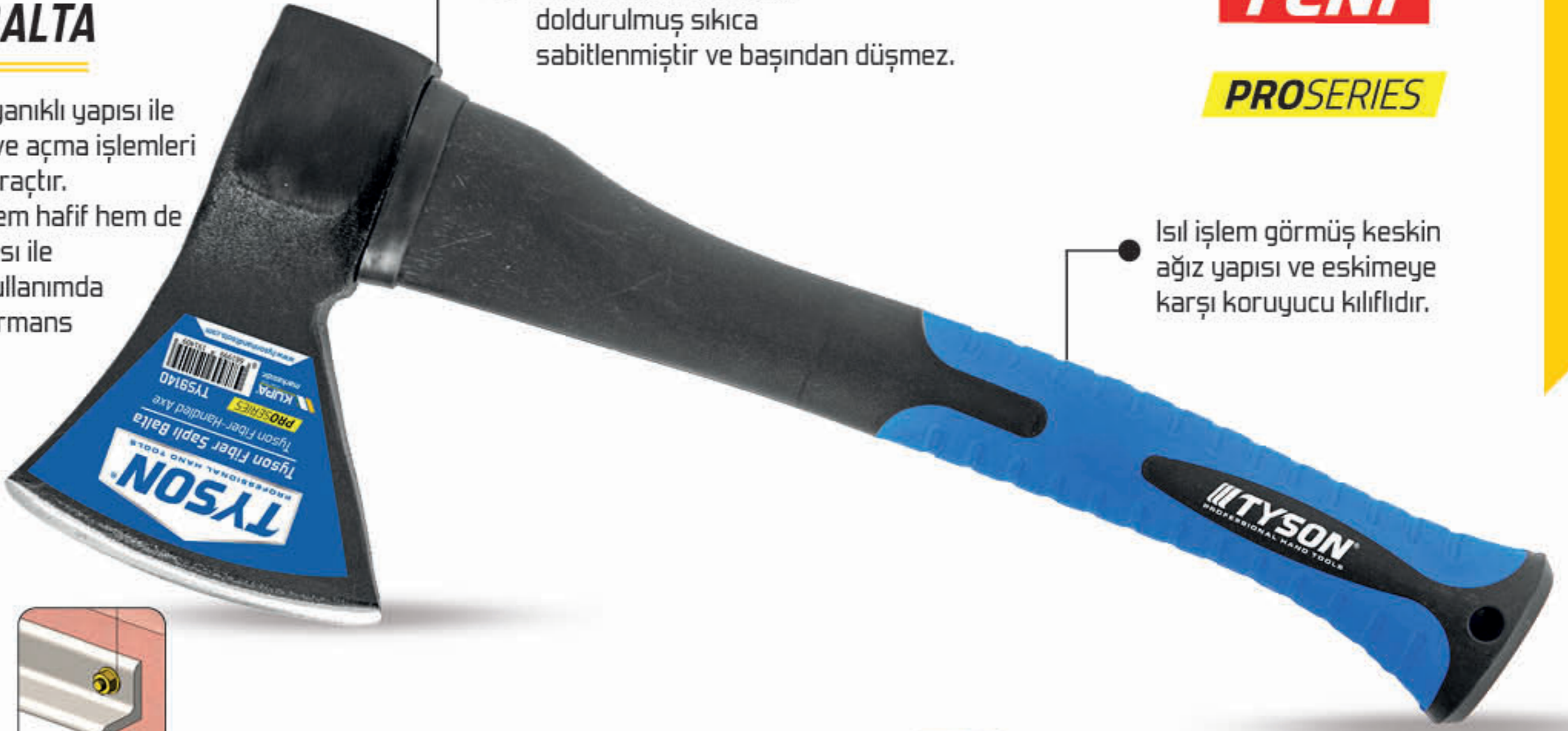

YENİ

PROSERIES

Isıl işlem görmüş keskin ağız yapısı ve eskimeye karşı koruyucu kılıfıdır.

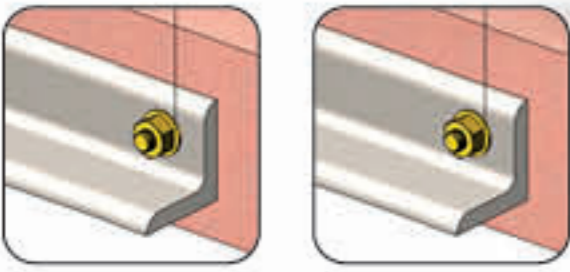

600 gr

**2X
FASTER**

123 Ürün Kodu	★ Özellik	📦 Kutu Adedi	📦 Koli Adedi	\$ Fiyat
TY59140	600 gr	6 Adet	24 Adet	8.15 \$

KUPA PROFESYONEL ÇELİK MAVİ KAZMA

- Dayanıklı çelik yapısı ile toprağı kazma, kaldırma ve kırma işlemlerini yüksek verimlilikle gerçekleştirmenizi sağlar.

YENİ

Ergonomik tasarımı, kullanıcının rahatça çalışmasını sağlar ve daha az enerjiyle daha etkili sonuç almanıza olanak tanır.

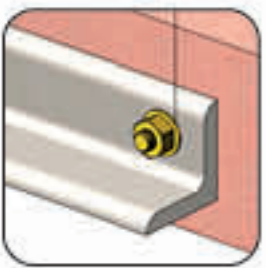

123 Ürün Kodu	★ Özellik	📦 Koli Adedi	\$ Fiyat
KUP8528	Kazma	6 Adet	9.25 \$

POWER

**Hızlı
Performans**

KUPA AYARLI ÇİM TIRMİK "METAL"

- Bahçe bakımında hızlı ve verimli sonuçlar elde etmek için tasarlanmış dayanıklı bir üründür.



KONFORLU
KULLANIM
EXTRA
GÜÇLÜ

Kırılmaz
Gövde

Yaylı
Dişler

Extra
Güçlü

POWER



Ayar yapılabilir
genişlik kolaylık
sağlar.

Dayanıklı
yaylı sistem
metal yapısı

123 Ürün Kodu	★ Özellik	📦 Koli Adedi	\$ Fiyat
KUP8055	Ayarlı	36 Adet	8.75 \$

KUPA ÇATAL ÇAPA

- Bahçe ve tarım işlerinde yüksek verimlilik sağlayan, dayanıklı ve ergonomik bir araçtır.
- Dövme çelik yapısı sayesinde yüksek performans sergiler.

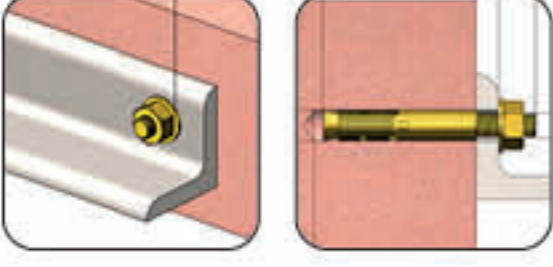

KONFORLU
KULLANIM
EXTRA
GÜÇLÜ

POWER



Dövme çelik, dayanıklı ve uzun
ömürlü kullanım sağlar.

Orjinal Gürgen
ağacından
kesilmiştir.

123 Ürün Kodu	★ Özellik	📦 Kutu Adedi	📦 Koli Adedi	\$ Fiyat
KUP8532	Çatal Çapa	12 Adet	72 Adet	4.00 \$

2X UZUN ÖMÜR!

KUPA 3'LÜ BAHÇE SETİ

- Plastik Sap
- Elektrostatik toz boyalıdır.
- Yüksek Performans
- Alaşımli Çelikten üretilmiştir.

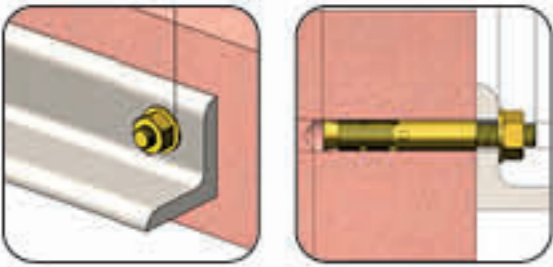

POWER



Ergonomik
kavrayan tutma
kolu

Çapa

Tırmık

Kürek

123 Ürün Kodu	★ Özellik	📦 Koli Adedi	\$ Fiyat
KUP8515	3'lü Set	24 Adet	6.70 \$



KUPA UZAYAN HORTUM SETİ

- Yeterli su basıncı altında çalışırken 5 metreden 15 metreye 3 kez uzatılabilir, su basıncı kapatıldığında ve çalışma durdurulduğunda hortum orijinal uzunluğuna geri çekilebilir. Doğal lateks tüpten yapılmış bahçe hortumu, hortum asla bükülmez, asla kırılmaz, uzun ömürlü, süper aşınmaya dayanıklı, son derece rahat taşınabilir ve bozulmaz.

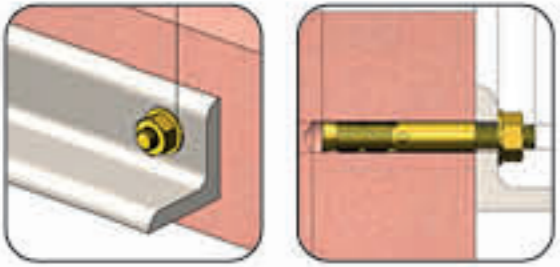

YENİ



Su açıldığında hortum 15 metreye kadar uzar. Kullanımdan sonra otomatik geri çekilir. Bükülmeye ve kıvrılmaya dayanıklıdır.

123 Ürün Kodu	★ Özellik	📦 Kutu Adedi	📦 Koli Adedi	💰 Fiyat
KUP8524	15 Metre	1 Adet	20 Adet	18.25 \$

15 METRE
Uzayan Hortum

2X UZUN ÖMÜR!

KUPA OTOMATİK AYARLI LANS "4'LÜ SET"

- Ayarlanabilir su çıkışı sayesinde ister ince sisleme ister güçlü jet modu ile kullanım kolaylığı sağlar.
- 1/2 inç hortumlar için tam uyumlu bağlantı sağlar.



KONFORLU
KULLANIM
EXTRA
GÜÇLÜ

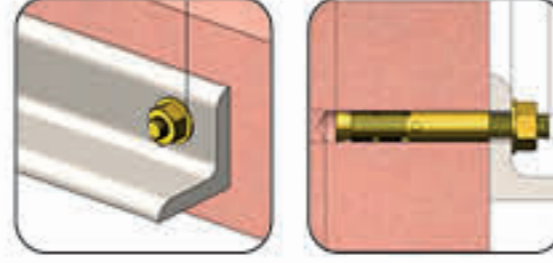

POWER

123 Ürün Kodu	★ Özellik	📦 Koli Adedi	💰 Fiyat
KUP8508	Lans 4'lü Set	120 Adet	2.10 \$



KUPA OTOMATİK TABANCA 1/2"

- Plastik sivri ucu sayesinde daha sert sulama yapar.
- 1/2" hortum uçları için uygundur.
- 1.Sınıf plastikten üretilmiştir.
- Dayanıklı yapısıyla uzun ömürlü kullanım sağlar.

7
Fonksiyonlu
Tabanca

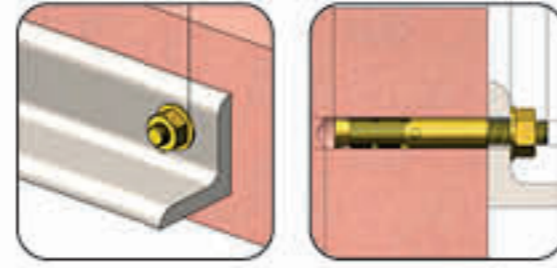

POWER

123 Ürün Kodu	★ Özellik	📦 Kutu Adedi	📦 Koli Adedi	💰 Fiyat
KUP8502	Oto. 1/2	12 Adet	72 Adet	4.05 \$



Plastik sivri ucu sayesinde daha sert sulama yapar.



KUPA OTOMATİK 7 FONKSİYONLU TABANCA

- 7 Fonksiyonlu ucu sayesinde ayarlanabilir sulama yapar.
- 1/2" hortum uçları için uygundur.
- Dayanıklı yapısıyla uzun ömürlü kullanım sağlar.
- 1.Sınıf plastikten üretilmiştir.

7
Fonksiyonlu
Tabanca

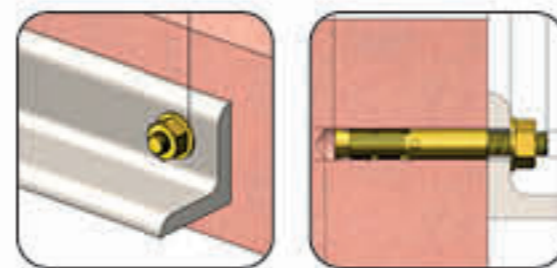

POWER

123 Ürün Kodu	★ Özellik	📦 Kutu Adedi	📦 Koli Adedi	💰 Fiyat
KUP8506	7 Fonksiyonlu	12 Adet	72 Adet	4.40 \$



Tazikli, sisli, yağmurlama gibi sulama yapma imkanı sağlar.



KUPA OTOMATİK TABANCA "4'LÜ SET 1/2"

- 1 Adet Plastik Tabanca
- 1 Adet 1/2" Hortum Bağlantı Adaptörü
- 1 Adet 1/2" Hortum Adaptörü
- 1 Adet 1/2" 3/4" Musluk Adaptörü
- Tazikli, sisli, yağmurlama gibi sulama yapma imkanı sağlar.
- Kaymaz ve yumuşak malzemesi sayesinde elinize rahat oturur.

POWER

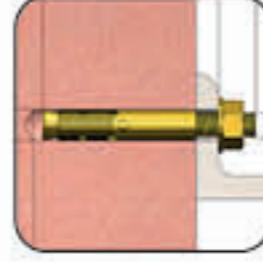

TESTERE GRUBU

123 Ürün Kodu	★ Özellik	📦 Kutu Adedi	📦 Koli Adedi	\$ Fiyat
KUP8500	4'lü Set 1/2	12 Adet	48 Adet	4.90 \$

KUPA OTOMATİK 7 FONKSİYONLU "4'LÜ" TABANCA SETİ

- 1 Adet Plastik Tabanca
- 1 Adet 1/2" Hortum Bağlantı Adaptörü
- 1 Adet 1/2" Hortum Adaptörü
- 1 Adet 1/2" 3/4" Musluk Adaptörü
- Tazikli, sisli, yağmurlama gibi sulama yapma imkanı sağlar.
- Kaymaz ve yumuşak malzemesi sayesinde elinize rahat oturur.

POWER

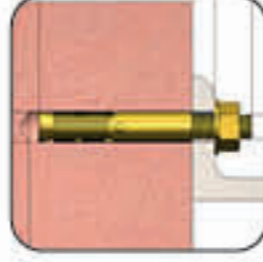

123 Ürün Kodu	★ Özellik	📦 Kutu Adedi	📦 Koli Adedi	\$ Fiyat
KUP8504	7 Fonksiyonlu	12 Adet	48 Adet	5.40 \$

KUPA TAZYİKLİ HORTUM APARATI

- 1.sınıf pirinçten üretilmiştir.
- Paslanmaz yapısı ile uzun ömürlüdür.
- Yüksek basınç ile tasarlanmıştır.
- Hızlı tepki ile çalışır.

POWER

PRO

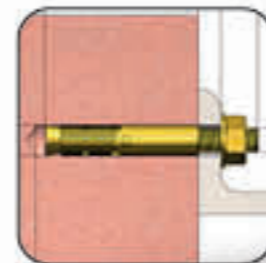
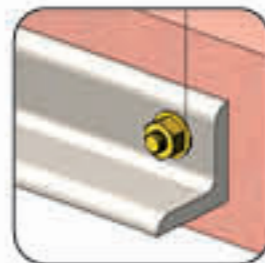

Hızlı Performans

123 Ürün Kodu	★ Özellik	📦 Kutu Adedi	📦 Koli Adedi	\$ Fiyat
KUP8523	Tazyikli	100 Adet	200 Adet	3.40 \$

2X UZUN ÖMÜR!

KUPA 7 FONKSİYONLU METAL TABANCA "PRO"

YENİ

- Paslanmaz yapısı ile korozyona karşı dayanıklı ve uzun ömürlüdür.
- Yüksek basınç için tasarlanmıştır.
- Güçlü tam jetten ince jete kadar kademesi ayarlanabilir.
- Kilitlenebilir tetiklidir.
- Hızlı tepki ile çalışır.

POWER

PRO

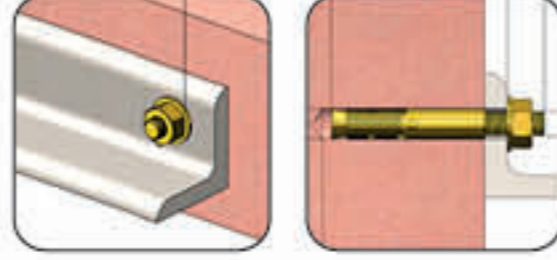

123 Ürün Kodu	★ Özellik	📦 Kutu Adedi	📦 Koli Adedi	\$ Fiyat
KUP8522	7 Fonksiyonlu	12 Adet	48 Adet	12.75 \$

KUPA OTOMATİK METAL TABANCA "PRO SERIES"

- 1.sınıf Metal malzemeden üretilmiştir.
- Paslanmaz yapısı ile uzun ömürlüdür.
- Yüksek basınç ile tasarlanmış ve 4 çalışma modelinden oluşmaktadır.
- Hızlı tepki ile çalışır.

POWER

PRO

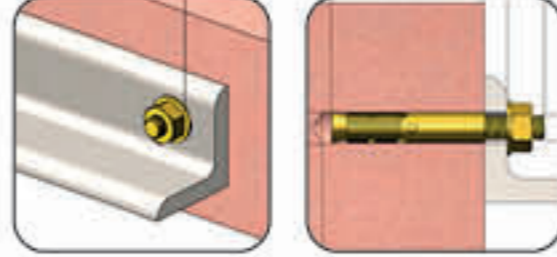

123 Ürün Kodu	★ Özellik	📦 Kutu Adedi	📦 Koli Adedi	\$ Fiyat
KUP8512	Pro Metal	12 Adet	48 Adet	8.25 \$

KUPA OTOMATİK METAL UÇLU TABANCA

- Metal ucu sayesinde daha sert sulama yapar.
- 1/2" hortum uçları için uygundur.
- 1.Sınıf plastikten üretilmiştir.
- Dayanıklı yapısıyla uzun ömürlü kullanım sağlar.

POWER

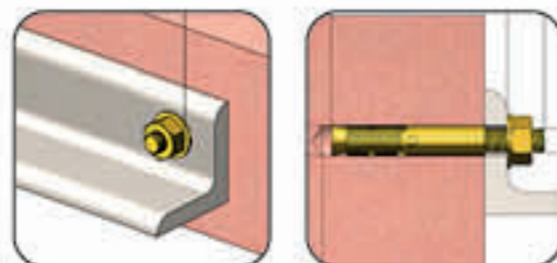

123 Ürün Kodu	★ Özellik	📦 Kutu Adedi	📦 Koli Adedi	\$ Fiyat
KUP8514	Metal Uçlu	12 Adet	72 Adet	4.70 \$

KUPA MUSLUK ADAPTÖRÜ 1/2" - 3/4"

- Musluğa bağlantı yapmayı sağlar.
- Alet kullanmadan bağlama özelliği sayesinde kolay, sorunsuz kullanım sağlar.
- Musluk Bağlantısı 1/2 - 3/4 inç) dişli sahip musluklara takılabilir.

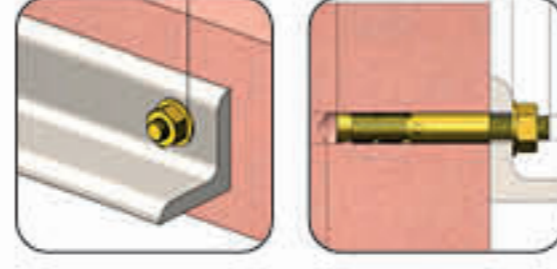

ABS Plastikten
üretimiştir.
Dayanıklı ve
uzun ömürlüdür.



POWER

123 Ürün Kodu	★ Özellik	📦 Kutu Adedi	📦 Koli Adedi	\$ Fiyat
KUP8511	1/2-3/4	48 Adet	384 Adet	0.51 \$

KUPA HORTUM ADAPTÖRÜ 1/2"

- Kaliteli ABS Mat
- Bağlantı çözüldüğünde su otomatik olarak kapanır. Birleştirildiğinde ise otomatik olarak serbest bırakılır.

POWER



ABS Plastikten
üretimiştir.
Dayanıklı ve
uzun ömürlüdür.



123 Ürün Kodu	★ Özellik	📦 Kutu Adedi	📦 Koli Adedi	\$ Fiyat
KUP8503	1/2	48 Adet	384 Adet	0.64 \$

KUPA HORTUM ADAPTÖRÜ 3/4"

- Kaliteli ABS Mat
- Bağlantı çözüldüğünde su otomatik olarak kapanır. Birleştirildiğinde ise otomatik olarak serbest bırakılır.

POWER



ABS Plastikten
üretimiştir.
Dayanıklı ve
uzun ömürlüdür.



123 Ürün Kodu	★ Özellik	📦 Kutu Adedi	📦 Koli Adedi	\$ Fiyat
KUP8505	3/4	48 Adet	288 Adet	0.69 \$

KUPA HORTUM EKİ 1/2"

- İki hortumun birleştirilmesi için kullanılır.
- Yüksek kalitede bir üründür.
- ABS malzemeden üretilmiştir.

POWER

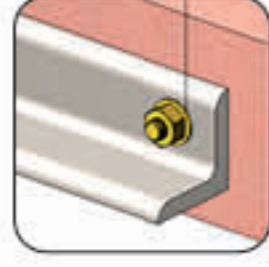

ABS Plastikten üretilmiştir. Dayanıklı ve uzun ömürlüdür.



123 Ürün Kodu	★ Özellik	📦 Kutu Adedi	📦 Koli Adedi	\$ Fiyat
KUP8507	1/2	48 Adet	384 Adet	0.54 \$

KUPA HORTUM EKİ 3/4"

- İki hortumun birleştirilmesi için kullanılır.
- Yüksek kalitede bir üründür.
- ABS malzemeden üretilmiştir.

POWER

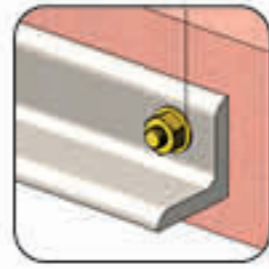

ABS Plastikten üretilmiştir. Dayanıklı ve uzun ömürlüdür.



123 Ürün Kodu	★ Özellik	📦 Kutu Adedi	📦 Koli Adedi	\$ Fiyat
KUP8509	3/4	48 Adet	288 Adet	0.68 \$

KUPA "METAL" TURBO SPRİNG FİSKİYE

- Süper emici özelliği sayesinde suyu içine hapseder.
- Kullanım kolaylığı sağlar ve uzun ömürlüdür.

Hızlı
Performans

360°
Dönme
Açısı

ABS
Metal
Kasa

Değişken
Mesafe

KONFORLU
KULLANIM
EXTRA
GÜÇLÜ

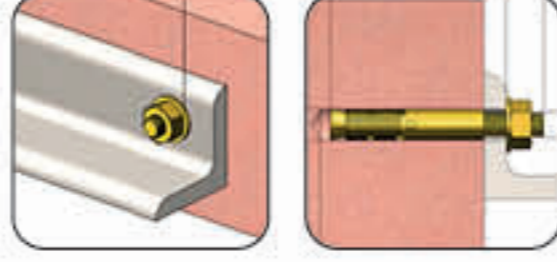

YENİ

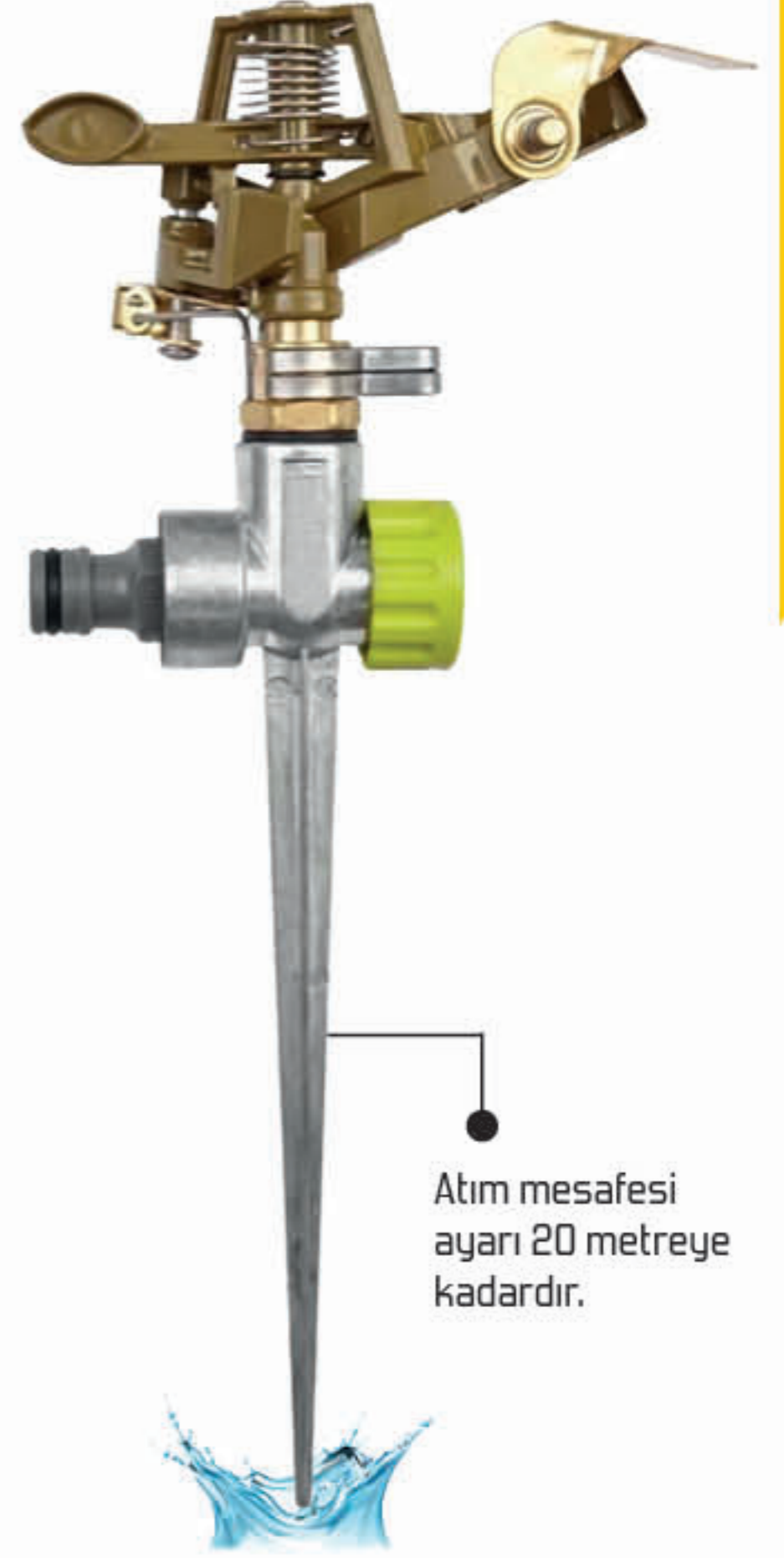

Atım mesafesi ayarı 20 metreye kadardır.



POWER

123 Ürün Kodu	★ Özellik	📦 Kutu Adedi	📦 Koli Adedi	\$ Fiyat
KUP8527	Metal Turbo	12 Adet	48 Adet	10.80 \$

KUPA TURBO SPRİNK FİSKİYE

- Ayarlanabilir açı özelliği sayesinde su püskürtme yönünü ve alanını dilediğiniz şekilde kontrol etmenizi sağlar.

Hızlı
Performans

KONFORLU
KULLANIM
EXTRA
GÜÇLÜ

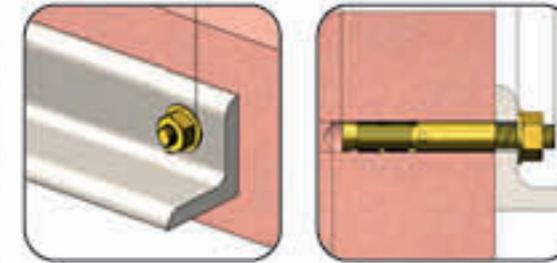

POWER



0° - 360° ayarlanabilir açı vardır.



123 Ürün Kodu	★ Özellik	📦 Koli Adedi	\$ Fiyat
KUP8501	Turbo Sprink	96 Adet	3.20 \$

KUPA HORTUM MAKARASI

- Aletsiz kolay montaj
- 60 metre hortum sarma kapasitesi
- Paslanma ve korozyona karşı dayanıklıdır.
- Hortum sararken yada açarken dolanmaz.



Ürün montajı için okutun!

Yumuşak dokulu ve kaymaz tutuş sağlayan saplar.



KONFORLU
KULLANIM
EXTRA
GÜÇLÜ

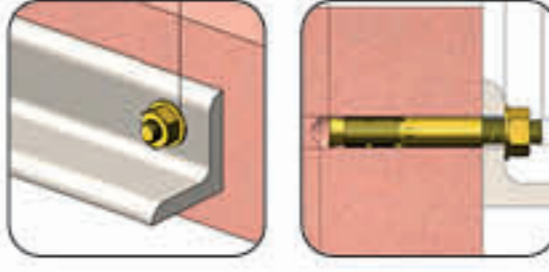

POWER



123 Ürün Kodu	★ Özellik	📦 Koli Adedi	\$ Fiyat
KUP8526	Hortum Makarası	10 Adet	26.50 \$

KUPA HORTUM ARABASI

- Aletsiz kolay montaj
- 60 metre hortum sarma kapasitesi
- Paslanma ve korozyona karşı dayanıklıdır.
- Hortum sararken yada açarken dolanmaz.



Ürün montajı için okutun!

Yumuşak dokulu ve kaymaz tutuş sağlayan saplar.



KONFORLU
KULLANIM
EXTRA
GÜÇLÜ

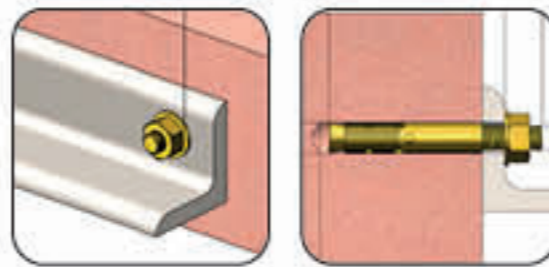

POWER



123 Ürün Kodu	★ Özellik	📦 Koli Adedi	\$ Fiyat
KUP8525	Hortum Arabası	6 Adet	36.45 \$

TYSON[®]

PROFESSIONAL HAND TOOLS



TYSON "TEMİZ SU" DALGIÇ POMPASI

- Eysel kullanım ve hafif endüstriyel uygulamalar için ideal bir su pompasıdır.
- Kompakt ve pratik tasarımı ile temiz suyun hızlı bir şekilde boşaltılmasını sağlar.
- Su transferi işlemlerini verimli bir şekilde gerçekleştirirken, dayanıklı yapısı uzun ömürlü kullanım sunar.

TYS9810

70 \$

Anma Gerilimi: 220 V - 50 Hz

Maksimum Su Akışı: 7.000 L / Saat

Maksimum Derinlik: 7 metre

Maksimum Partükül Boyutu: 5 mm

Boru Çapı: 1", 1-1/4", 1-1/2"

Nominal Güç: 400 W

Maksimum Yükseklik: 7 metre

Maksimum Çalışma Sıcaklığı: 35 °C

Koli Adedi: 4 Adet

400W

PROSERIES

7.000 L/Saat / Hızlı su tahliyesi sağlanır.

Hassas algılayıcısı sayesinde hızlı tepkime sağlar.

2X UZUN ÖMÜR!



YENİ

TYSON
PROFESSIONAL HAND TOOLS



7 METRE

Su Basma Yüksekliği



CE

TYSON "KİRLİ-TEMİZ SU" DALGIÇ POMPASI

- Eysel kullanım ve hafif endüstriyel uygulamalar için ideal bir su pompasıdır.
- Kompakt ve pratik tasarımı ile temiz suyun hızlı bir şekilde boşaltılmasını sağlar.
- Su transferi işlemlerini verimli bir şekilde gerçekleştirirken, dayanıklı yapısı uzun ömürlü kullanım sunar.

TYS9813

87 \$

Anma Gerilimi: 220 V - 50 Hz

Maksimum Su Akışı: 14.000 L / Saat

Maksimum Derinlik: 7 metre

Maksimum Partükül Boyutu: 35 mm

Boru Çapı: 1", 1-1/4", 1-1/2"

Nominal Güç: 900 W

Maksimum Yükseklik: 9 metre

Maksimum Çalışma Sıcaklığı: 35 °C

Koli Adedi: 4 Adet

900W

PROSERIES

14.000 L/Saat / Hızlı su tahliyesi sağlanır.

Hassas algılayıcısı sayesinde hızlı tepkime sağlar.

2X UZUN ÖMÜR!



YENİ

TYSON
PROFESSIONAL HAND TOOLS



9 METRE

Su Basma Yüksekliği



CE

TYSON POMPA HİDROFOR OTOMATIĞI HİDROMAT

- Bahçe hidroforları Hidromat ile evinizde ve iş yerlerinizde su temini artık daha güçlü verir.
- Öne çıkan özellikleri ve avantajlarıyla bu sistem, su ihtiyaçlarını kolaylıkla karşılar.

1100W

PROSERIES

Otomatik basınç ayarlı sistemle çalışmaktadır.



YENİ

TYSON
PROFESSIONAL HAND TOOLS



10 BAR

Su Basma Yüksekliği

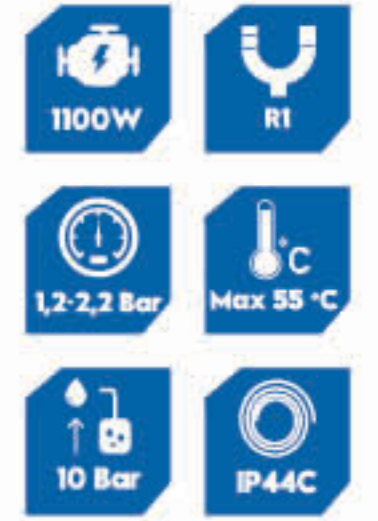

CE

TYS9830

45 \$

Anma Gerilimi: 220 V - 50 Hz

Bağlantı: R1

Maksimum Güç: 1,1 KW

Basınç Ayarı: 1,2 - 2,2 Bar

Maksimum Çalışma Basıncı: 10 Bar

Nominal Güç: 1100 W

Koruma Yapısı: IP44C

Maksimum Çalışma Sıcaklığı: 55 °C

Koli Adedi: 12 Adet

2X UZUN ÖMÜR!

TYSON SANTRİFÜJ JET100 POMPA "750 W"

- Bahçenizdeki sulama işlemlerini kolaylaştıran güçlü ve dayanıklı bir su pompasıdır.
- Suyun taşınmasını sağlamak için ideal olan bu pompa, aynı zamanda havuzlar, su kuyuları ve sulama sistemleri gibi alanlarda da etkili bir şekilde kullanılabilir.

750W

TYSON
PROFESSIONAL HAND TOOLS

YENİ

PROSERIES

Bakır Pervane



49 METRE

Su Basma Yüksekliği



CE

TYS9828

143 \$

Anma Gerilimi: 230 V - 50 Hz

Maksimum Su Akışı: 50 L / Dakika

Maksimum Emme: 8 metre

Maksimum Çalışma Sıcaklığı: 40°C

Giriş-Çıkış Çapı: 1"x1" inch/mm

Nominal Güç: 750 W - 1.0 HP

Maksimum Yükseklik: 49 metre

İzolasyon: IP44

Koli Adedi: 1 Adet

TYSON "QB60" SANTRİFÜJ SU POMPASI

- Bahçenizdeki sulama işlemlerini kolaylaştıran güçlü ve dayanıklı bir su pompasıdır.
- Suyun taşınmasını sağlamak için ideal olan bu pompa, aynı zamanda havuzlar, su kuyuları ve sulama sistemleri gibi alanlarda da etkili bir şekilde kullanılabilir.

370W



YENİ



33 METRE
Su Basma Yüksekliği

PROSERIES

Bakır Pervane



TYS9826

57 \$

Anma Gerilimi: 230 V - 50 Hz

Maksimum Su Akışı: 25 L / Dakika

Maksimum Emme: 8 metre

Nominal Güç: 370 W - 0.5 HP

Giriş-Çıkış Çapı: 1"x1" inch/mm

Maksimum Basma: 33 metre

İzolasyon: IP44

Koli Adedi: 2 Adet



CE

TYSON "QB80" SANTRİFÜJ SU POMPASI

- Bahçenizdeki sulama işlemlerini kolaylaştıran güçlü ve dayanıklı bir su pompasıdır.
- Suyun taşınmasını sağlamak için ideal olan bu pompa, aynı zamanda havuzlar, su kuyuları ve sulama sistemleri gibi alanlarda da etkili bir şekilde kullanılabilir.

750W



YENİ

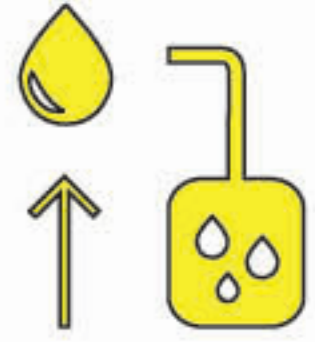

45 METRE
Su Basma Yüksekliği

PROSERIES

Bakır Pervane



TYS9827

93 \$

Anma Gerilimi: 230 V - 50 Hz

Maksimum Su Akışı: 49 L / Dakika

Maksimum Emme: 8 metre

Nominal Güç: 750 W - 1.0 HP

Giriş-Çıkış Çapı: 1"x1" inch/mm

Maksimum Basma: 45 metre

İzolasyon: IP44

Koli Adedi: 2 Adet



CE

TYSON[®]

PROFESSIONAL HAND TOOLS





SATIŞ VE İADE KOŞULLARI

Değerli İş Ortağımız,

- Siparişlerinizin hızlı ve sorunsuz bir şekilde hazırlanıp sevk edilebilmesi için **Kupa Bayi Portalı** (b2b.kupatools.com) üzerinden sipariş oluşturmanızı rica ederiz.
- Cari hesap mutabakatlarının, muhasebe departmanımız ile düzenli olarak (30-90 gün aralığında) yapılması sürecin sağlıklı ilerlemesi açısından önemlidir.
- İade işlemleri, müşteri temsilcimiz veya şirket merkezimizin bilgisi ve onayı dâhilinde gerçekleştirilmektedir.
- İade edilecek ürünlerin, yerinde kontrol edilmesi ya da satış temsilcimizin merkez ofisi önceden bilgilendirmesi gerekmektedir.
- Fatura tarihinden itibaren **15 gün içerisinde**; kullanılmamış, ambalajı bozulmamış ve tekrar satılabilir durumdaki ürünler iade kapsamında değerlendirilir.
- Kullanılmış, amacı dışında kullanılmış veya hasar görmüş ürünlerin iadesi ne yazık ki kabul edilememektedir.
- Yıl içerisinde piyasa koşullarına bağlı olarak kampanya ve fiyat güncellemeleri yapılabilir. Bu tür durumlarda geriye dönük fiyat farkı veya iskonto talep edilemez.
- Firmamız, gerekli gördüğü durumlarda fiyat ve satış koşullarında değişiklik yapma hakkını saklı tutar.
- Bu dokümanda yer alan koşullar, **Kupa Tools Dış Ticaret A.Ş.** ile müşterileri arasında geçerlidir.
- Belirtilen fiyatlara **KDV dâhil değildir.**

İş birliğiniz için teşekkür eder, bol kazançlı ve başarılı çalışmalar dileriz.

KUPA TOOLS DIŞ TİCARET A.Ş.





TYSON®

PROFESSIONAL HAND TOOLS



Online Katalog

www.KUPATOOLS.com



/kupatools



/kupatools

